

SP

Rolety - przykłady zabudowy

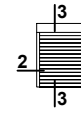

Piktogram (oznaczenie przekroju)

Skala 1:5

Skala rysunku

1 | SP / 165 - 01

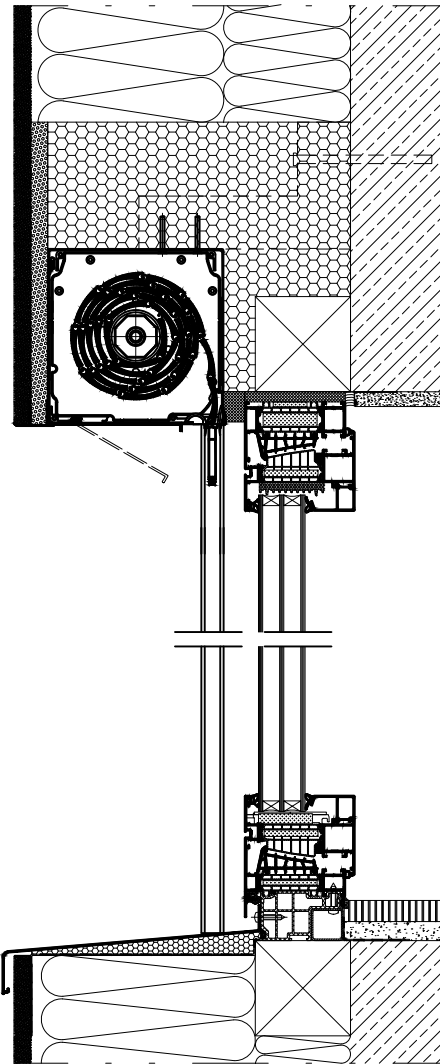

Numer strony

SP / 14



06/2018

Data aktualizacji

Numer przekroju (zgodny z piktogramem)

Wielkość skrzynki

3 | **SP / 165 - 01**

System

Wariant przekroju

Maksymalne wymiary rolet

PA 37 Profil roletowy aluminiowy wypełniony pianką poliuretanową, bezfreonową

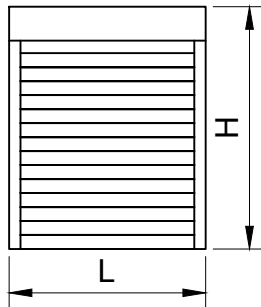

Hmax = 4410 mm
Lmax* = 3500 mm
Fmax = H x L = 6.0 m²

*dla 1 klasy odporności na działanie wiatru wg normy EN 13659 przy spełnieniu pozostałych warunków ujętych w katalogu technicznym i dokumentacji do produkcji rolet

PA 39 Profil roletowy aluminiowy wypełniony pianką poliuretanową, bezfreonową

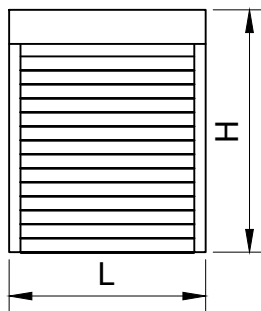

Hmax = 4320 mm
Lmax* = 3900 mm
Fmax = H x L = 6.0 m²

*dla 1 klasy odporności na działanie wiatru wg normy EN 13659 przy spełnieniu pozostałych warunków ujętych w katalogu technicznym i dokumentacji do produkcji rolet

PA 40 Profil roletowy aluminiowy wypełniony pianką poliuretanową, bezfreonową

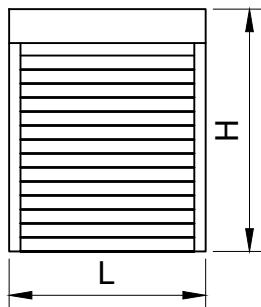

Hmax = 3070 mm
Lmax* = 4100 mm
Fmax = H x L = 7.0 m²

*dla 1 klasy odporności na działanie wiatru wg normy EN 13659 przy spełnieniu pozostałych warunków ujętych w katalogu technicznym i dokumentacji do produkcji rolet

PA 43 Profil roletowy aluminiowy wypełniony pianką poliuretanową, bezfreonową

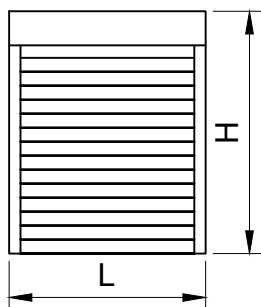

Hmax = 4150 mm
Lmax* = 3900 mm
Fmax = H x L = 9.0 m²

*dla 1 klasy odporności na działanie wiatru wg normy EN 13659 przy spełnieniu pozostałych warunków ujętych w katalogu technicznym i dokumentacji do produkcji rolet

Maksymalne wymiary rolet

PA 45

Profil roletowy aluminiowy wypełniony pianką poliuretanową, bezfreonową

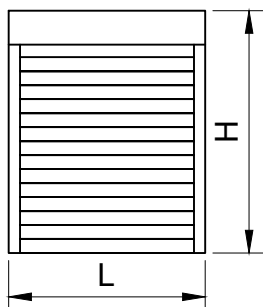

Hmax = 3480 mm
Lmax* = 3700 mm
Fmax = H x L = 6.5 m²

*dla 1 klasy odporności na działanie wiatru wg normy EN 13659 przy spełnieniu pozostałych warunków ujętych w katalogu technicznym i dokumentacji do produkcji rolet

PA 52

Profil roletowy aluminiowy wypełniony pianką poliuretanową, bezfreonową

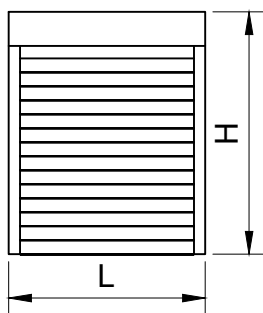

Hmax = 2700 mm
Lmax* = 4600 mm
Fmax = H x L = 8.0 m²

*dla 1 klasy odporności na działanie wiatru wg normy EN 13659 przy spełnieniu pozostałych warunków ujętych w katalogu technicznym i dokumentacji do produkcji rolet

PA 55

Profil roletowy aluminiowy wypełniony pianką poliuretanową, bezfreonową

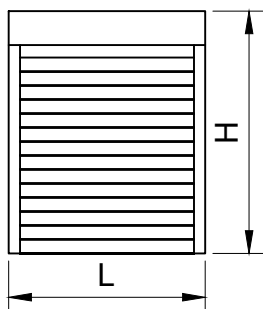

Hmax = 2020 mm
Lmax* = 4800 mm
Fmax = H x L = 9.5 m²

*dla 1 klasy odporności na działanie wiatru wg normy EN 13659 przy spełnieniu pozostałych warunków ujętych w katalogu technicznym i dokumentacji do produkcji rolet

PE 41

Profil roletowy aluminiowy ekstrudowany

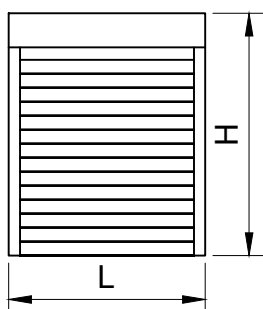

Hmax = 3180 mm
Lmax* = 5900 mm
Fmax = H x L = 8.5 m²

*dla 1 klasy odporności na działanie wiatru wg normy EN 13659 przy spełnieniu pozostałych warunków ujętych w katalogu technicznym i dokumentacji do produkcji rolet

Maksymalne wymiary rolet

PE 55 Profil roletowy aluminiowy ekstrudowany

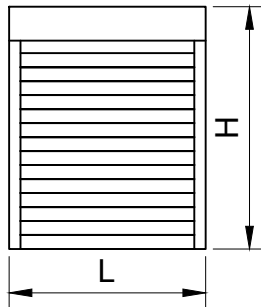

Hmax = 1800 mm
Lmax* = 5900 mm
Fmax = H x L = 15 m²

*dla 1 klasy odporności na działanie wiatru wg normy EN 13659 przy spełnieniu pozostałych warunków ujętych w katalogu technicznym i dokumentacji do produkcji rolet

PEK 52 Profil aluminiowy - krata

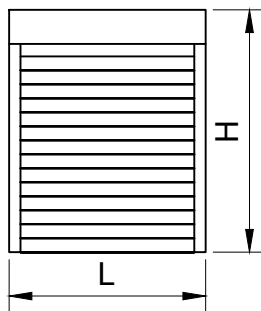

Hmax = 2700 mm
Lmax = 3000 mm
Fmax = H x L = 10 m²

PT 37 Profil roletowy tworzywowy

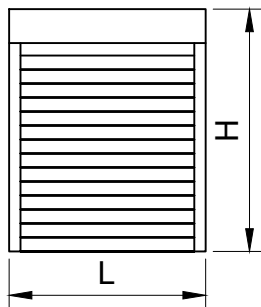

Hmax = 4550 mm
Lmax* = 1700 mm
Fmax = H x L = 3.0 m²

*dla 1 klasy odporności na działanie wiatru wg normy EN 13659 przy spełnieniu pozostałych warunków ujętych w katalogu technicznym i dokumentacji do produkcji rolet

PT 52 Profil roletowy tworzywowy

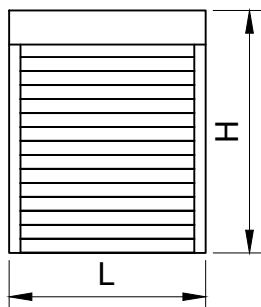

Hmax = 2650 mm
Lmax* = 2600 mm
Fmax = H x L = 4.3 m²

*dla 1 klasy odporności na działanie wiatru wg normy EN 13659 przy spełnieniu pozostałych warunków ujętych w katalogu technicznym i dokumentacji do produkcji rolet

Maksymalne wymiary rolet z moskitierą MKT

**PA 37
+ MKT**

Profil roletowy aluminiowy wypełniony pianką poliuretanową, bezfreonową

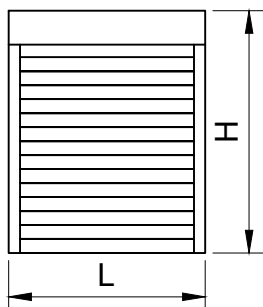

Hmax = 2500 mm
Lmax = 2000 mm
Fmax = H x L = 5.0 m²

**PA 39
+ MKT**

Profil roletowy aluminiowy wypełniony pianką poliuretanową, bezfreonową

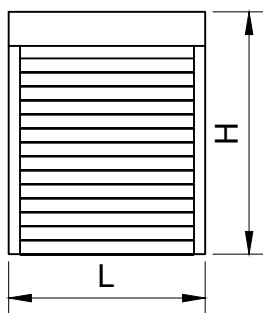

Hmax = 2500 mm
Lmax = 2000 mm
Fmax = H x L = 5.0 m²

**PA 40
+ MKT**

Profil roletowy aluminiowy wypełniony pianką poliuretanową, bezfreonową

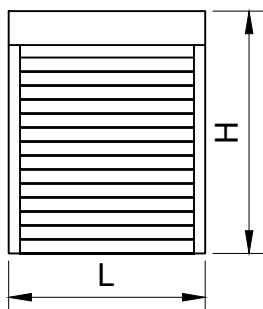

Hmax = 2500 mm
Lmax = 2000 mm
Fmax = H x L = 5.0 m²

**PA 43
+ MKT**

Profil roletowy aluminiowy wypełniony pianką poliuretanową, bezfreonową

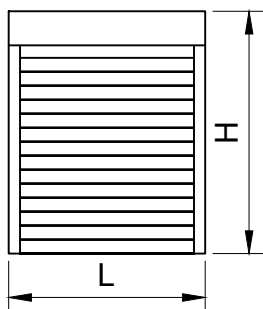

Hmax = 2500 mm
Lmax = 2000 mm
Fmax = H x L = 5.0 m²

Maksymalne wymiary rolet z moskitierą MKT

**PA 45
+ MKT**

Profil roletowy aluminiowy wypełniony pianką poliuretanową, bezfreonową

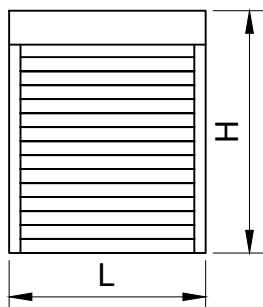

Hmax = 2500 mm
Lmax = 2000 mm
Fmax = H x L = 5.0 m²

**PE 41
+MKT**

Profil roletowy aluminiowy ekstrudowany

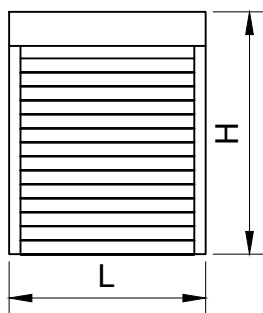

Hmax = 2500 mm
Lmax = 2000 mm
Fmax = H x L = 5.0 m²

**PT 37
+ MKT**

Profil roletowy tworzywowy

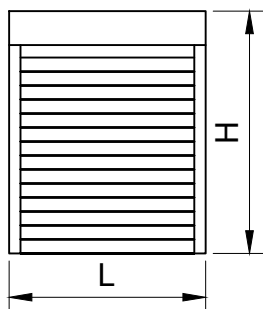

Hmax = 2500 mm
Lmax = 1500 mm
Fmax = H x L = 3.0 m²

Możliwości konfiguracji zestawu rolet o jednakowej wysokości

Roleta pojedyncza

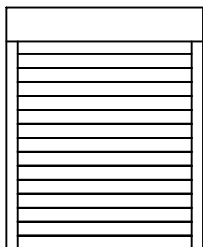

Rodzaje prowadnic

PP 45, PP 53, PP 53/ODS, PK 53, PP 66 ,
PP 68, PPW 66, PPW 80, PPDO 53, PPMO 53

Zestaw rolet - prowadnica środkowa podwójna PPD 79

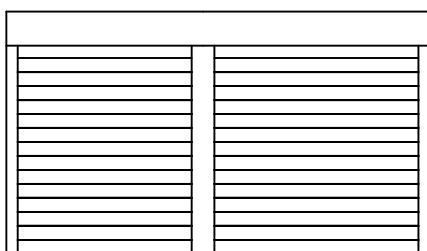

Rodzaje prowadnic

PP 53, PP 53/ODS, PK 53,
PPD 79, PPD 79/ODS

Zestaw rolet - prowadnice środkowe pojedyncze

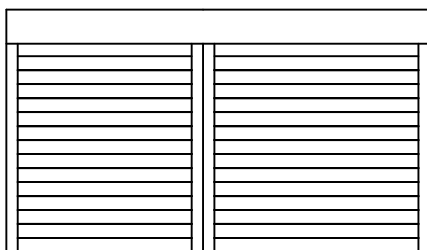

Rodzaje prowadnic

PP 45, PP 53, PP 53/ODS, PK 53, PP 66,
PP 68, PPW 66, PPW 80, PPDO 53, PPMO 53

Możliwości konfiguracji zestawu rolet o różnej wysokości

Zestaw okno - drzwi

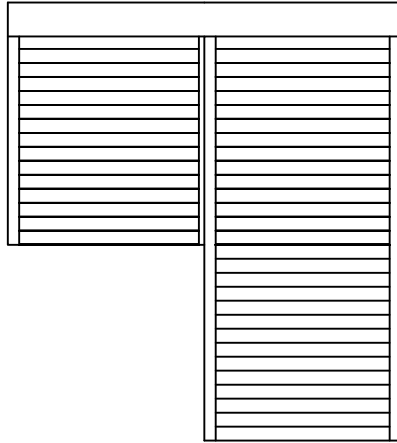

Rodzaje prowadnic

PP 53, PP 53/ODS, PK 53,
PU 29, PPDO 53, PPMO 53

Profile roletowe

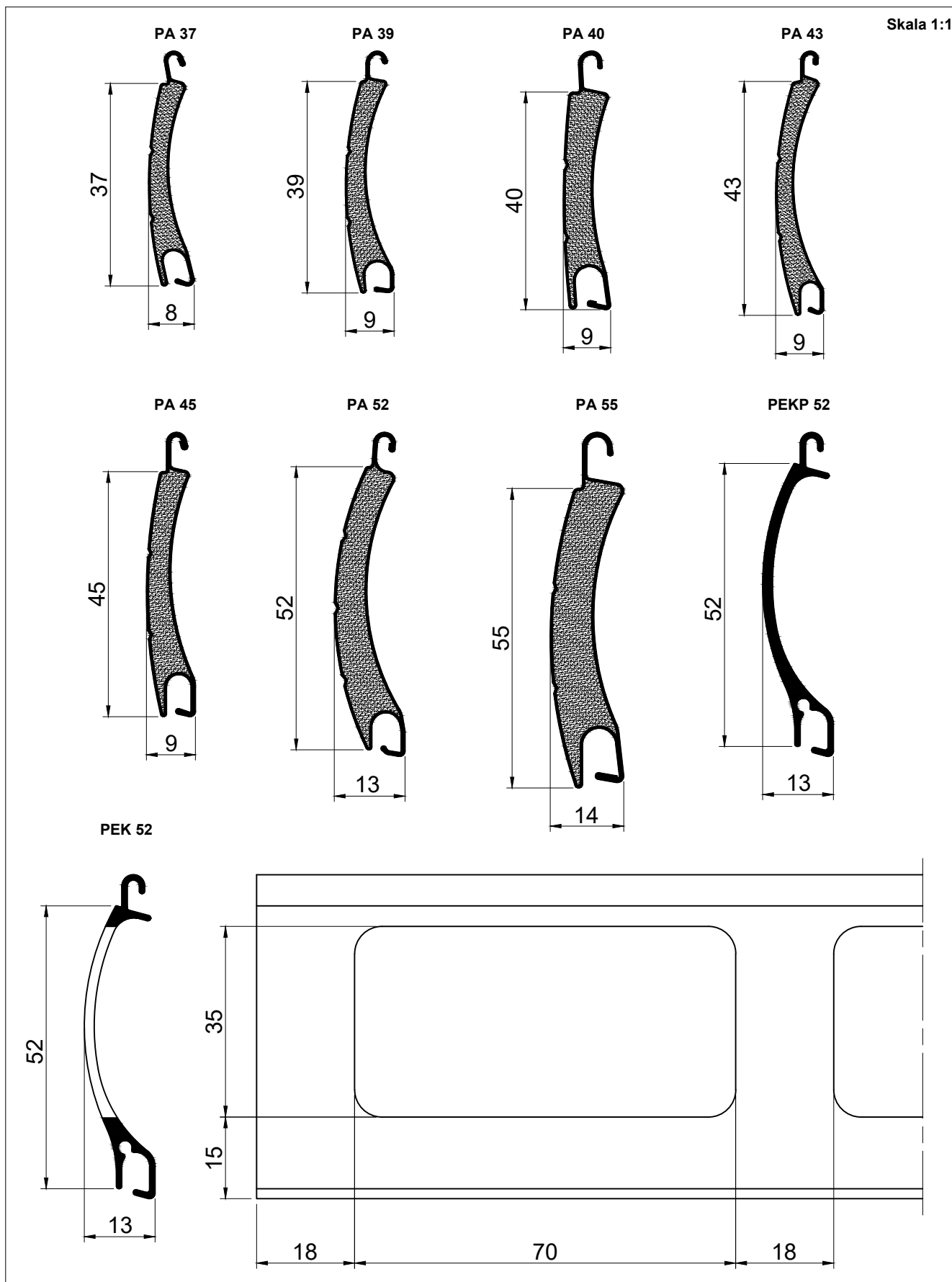

Profile roletowe

Skala 1:1

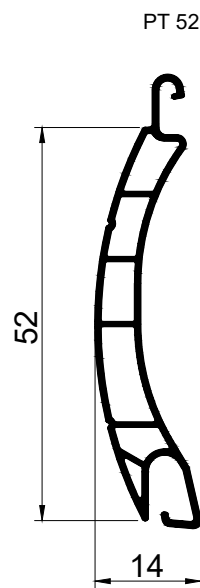
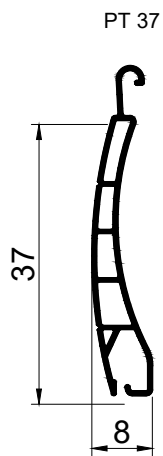
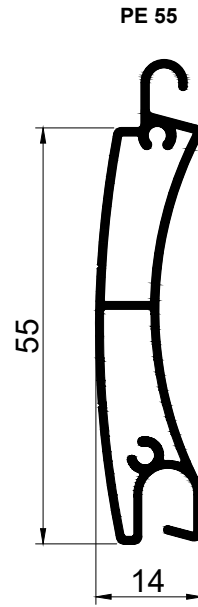
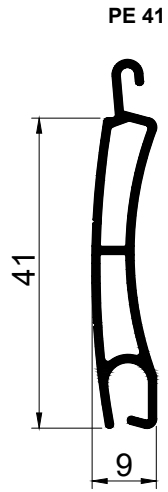

Prowadnice

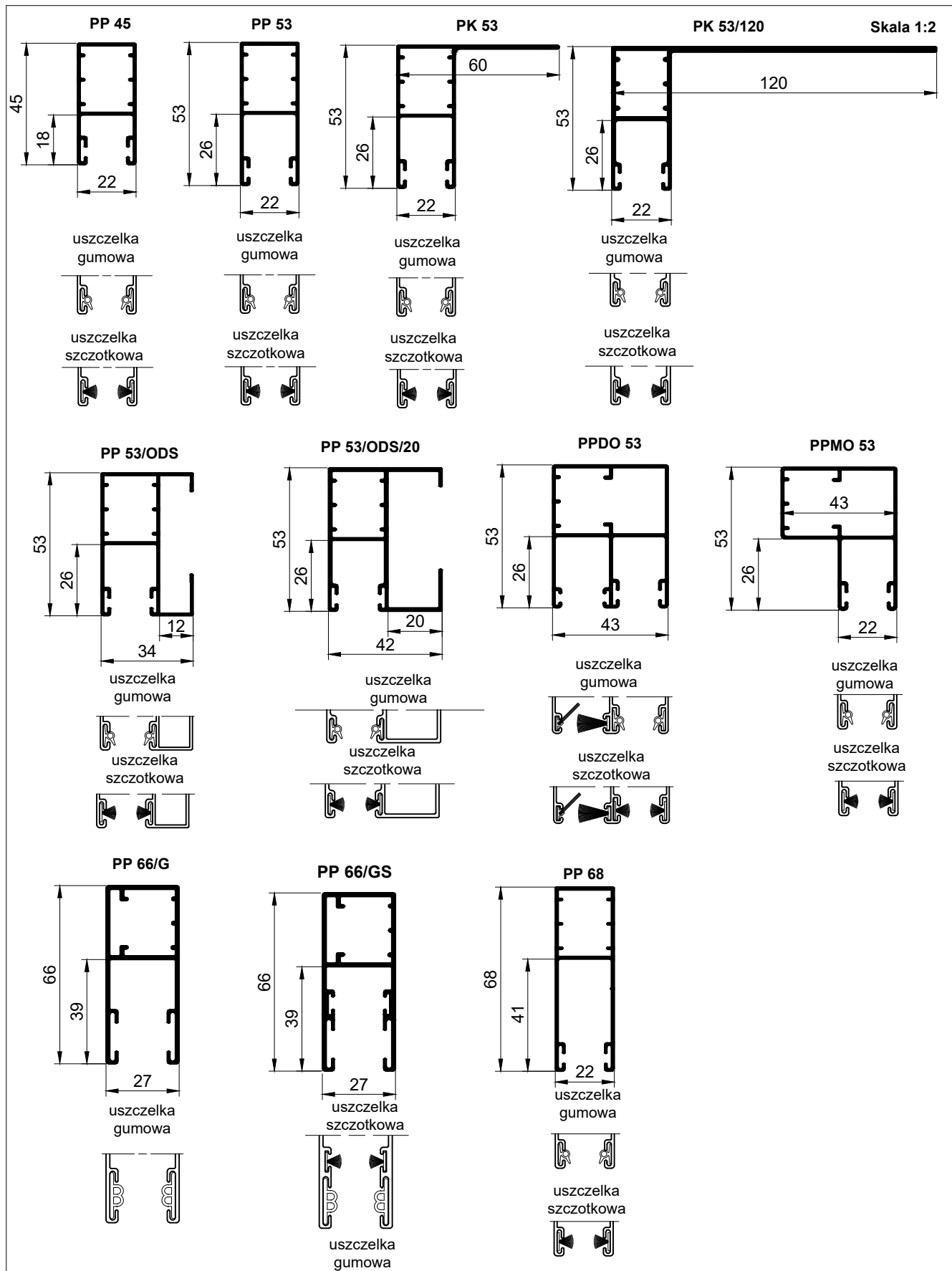

Prowadnice

Skala 1:2

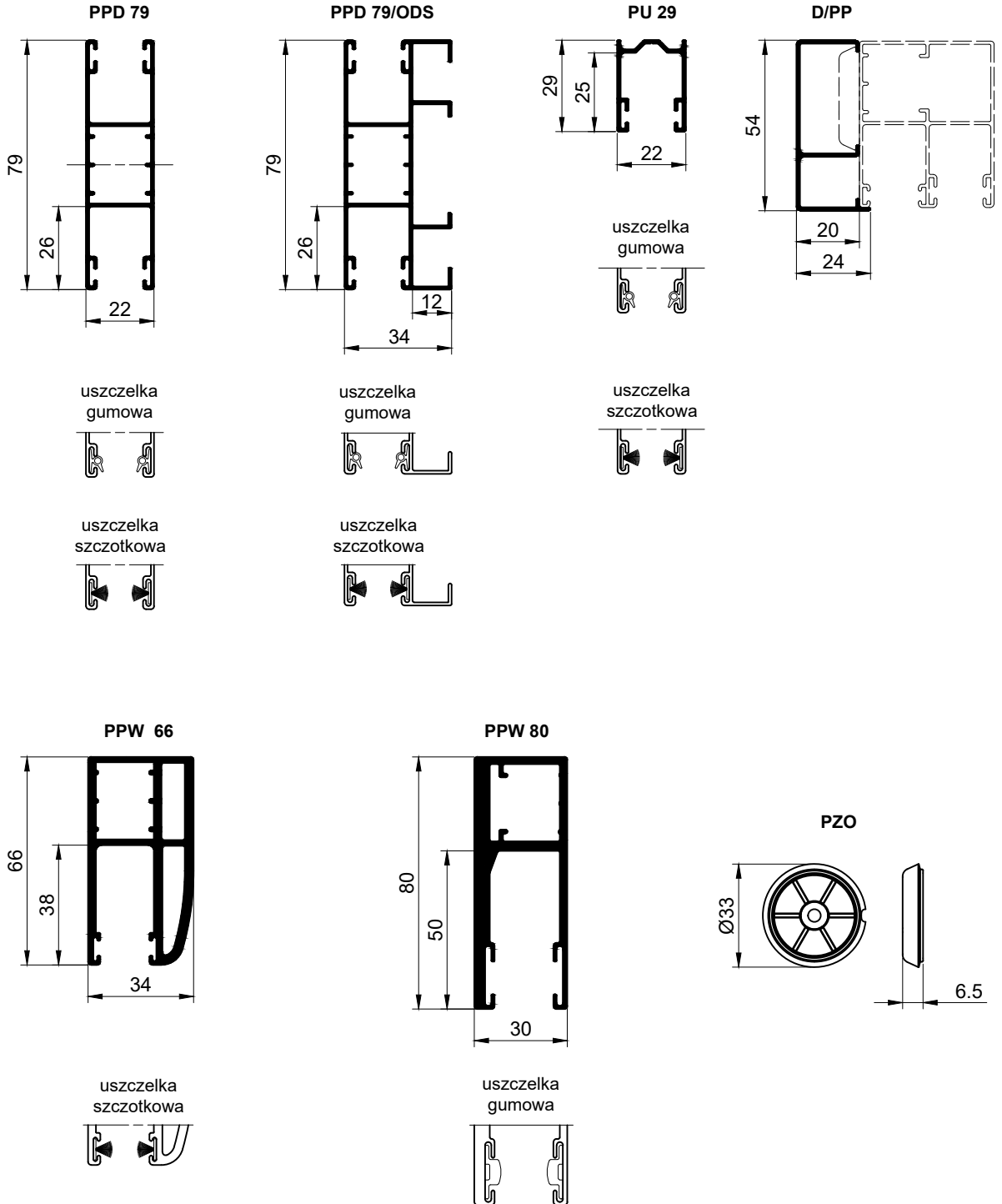

Listwy dolne

Skala 1:1

LDG 40

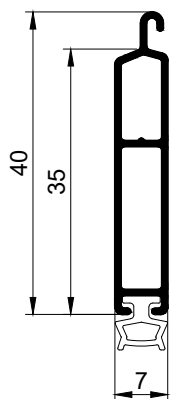

LDG-E

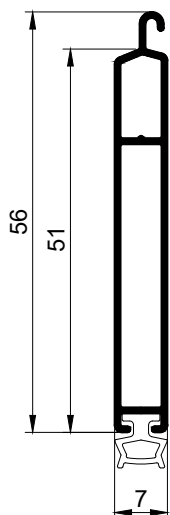

LDG

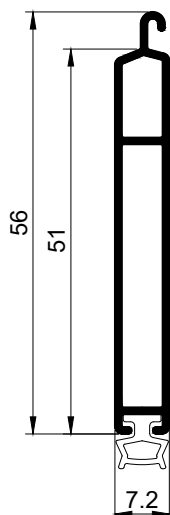

LDG 52

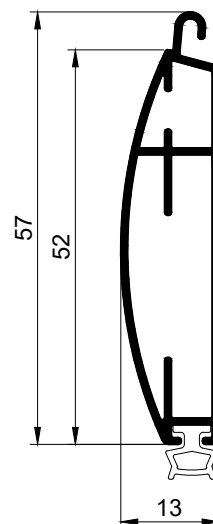

LDG 52/OPT

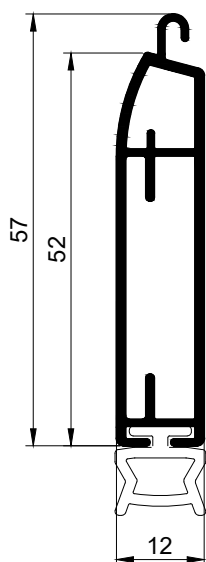

LDG 55

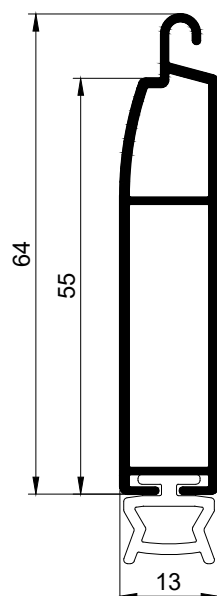

LDG/S

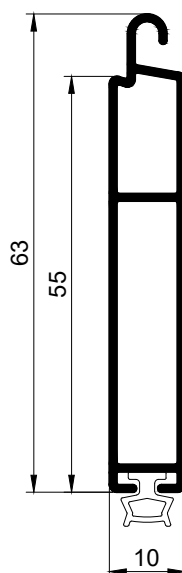

LDSM MKT

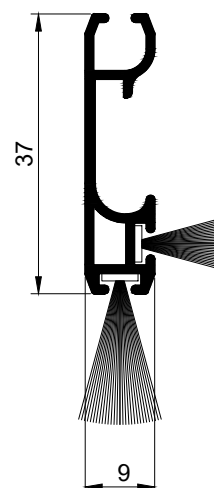

Skrzynki i pokrywy boczne

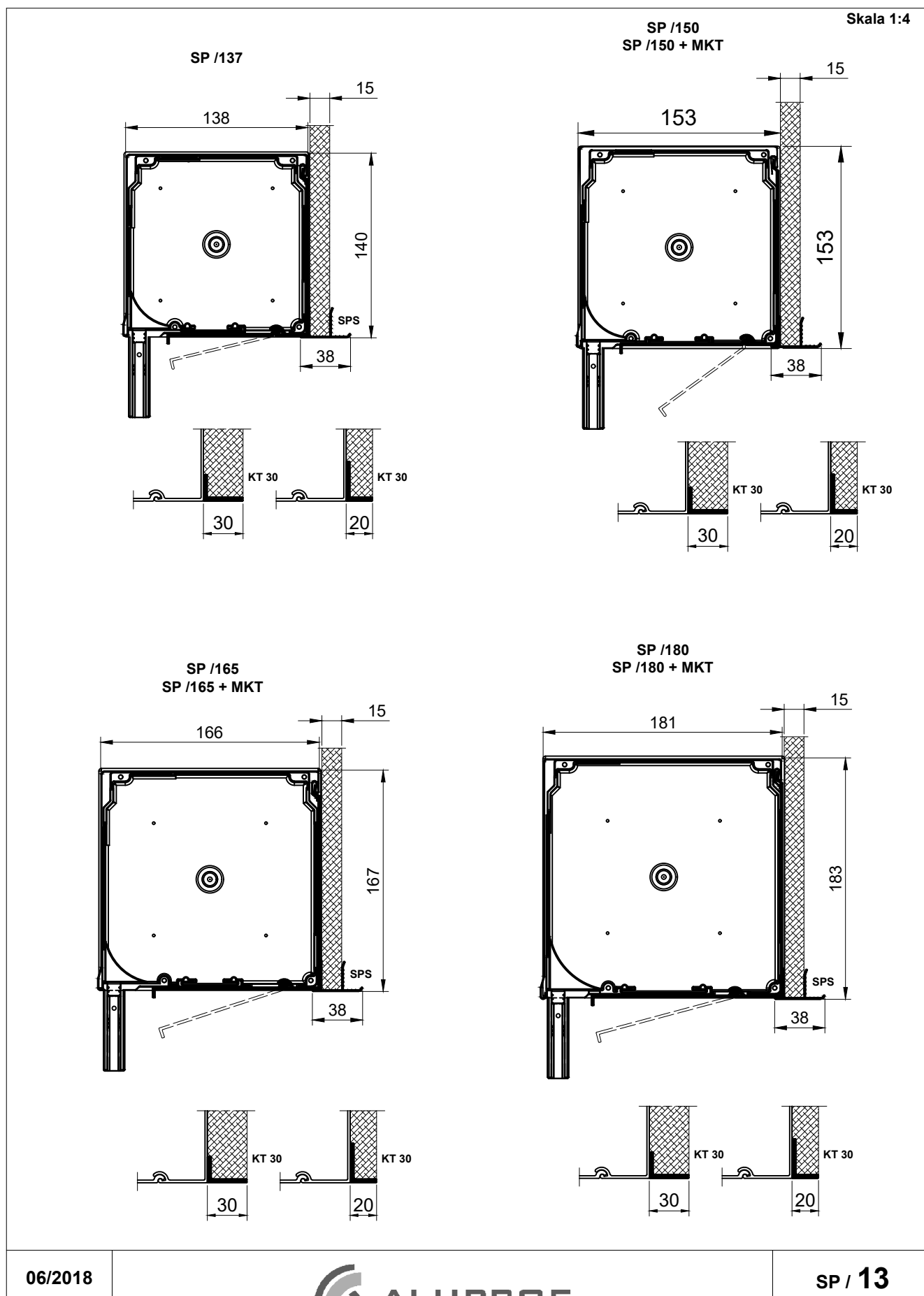

SP / SP+MKT

Skrzynki i pokrywy boczne

Skala 1:4

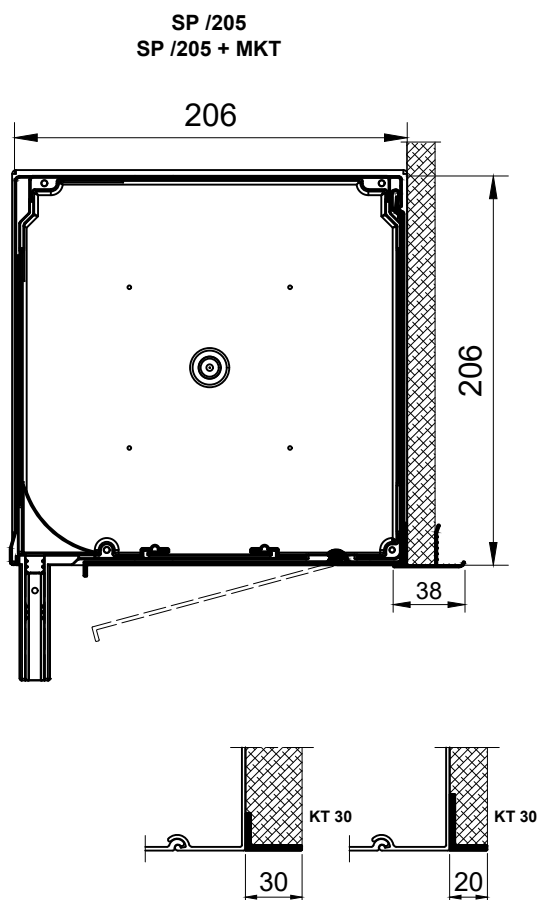

Rolety - przykłady zabudowy

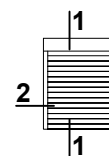

Skala 1:5

1 SP/165-01

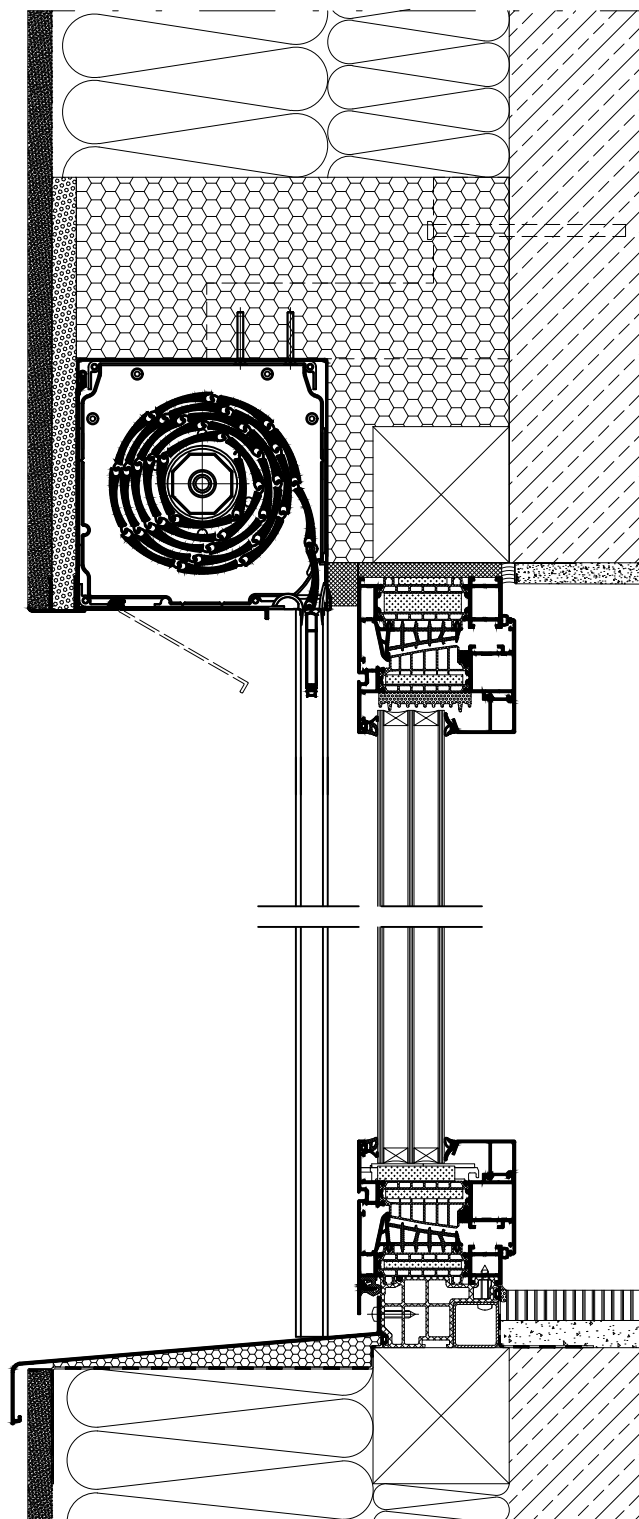

Rolety - przykłady zabudowy

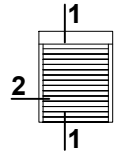

Skala 1:4

2 SP/165 - 01

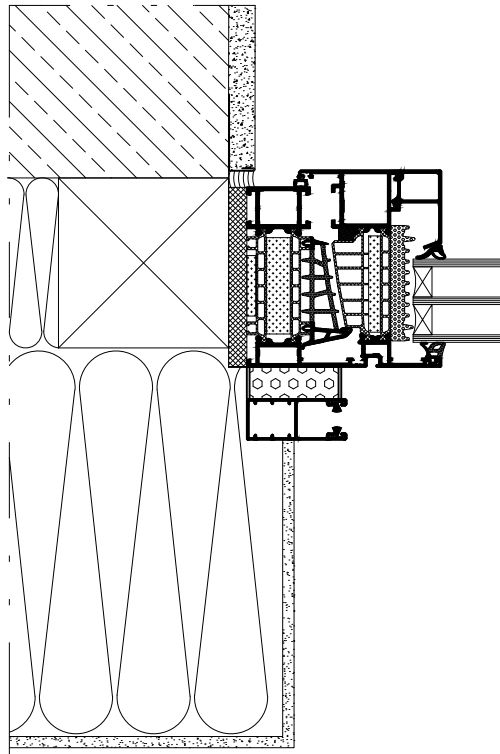

Rolety - przykłady zabudowy

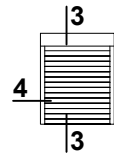

Skala 1:5

3 SP/165 - 02

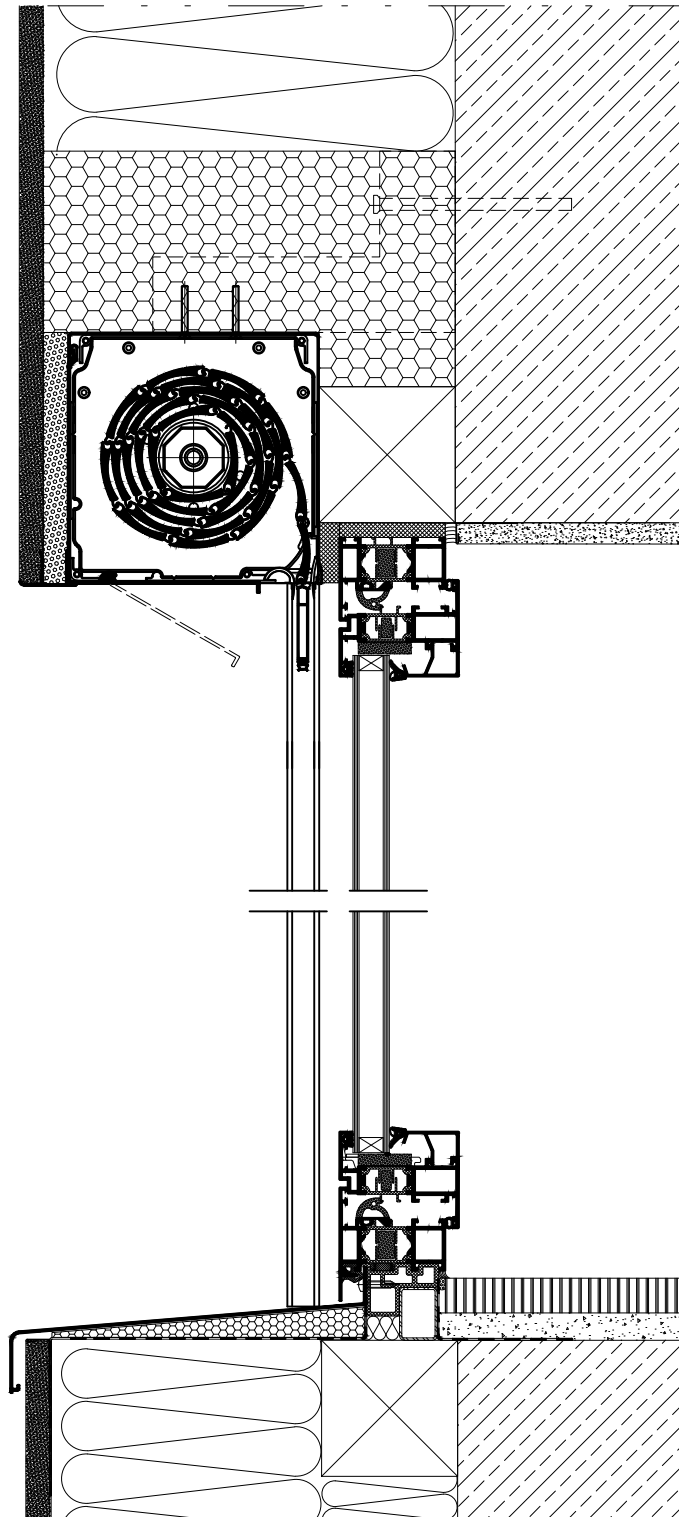

Rolety - przykłady zabudowy

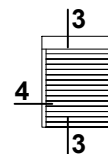

Skala 1:4

4 SP/165 - 02

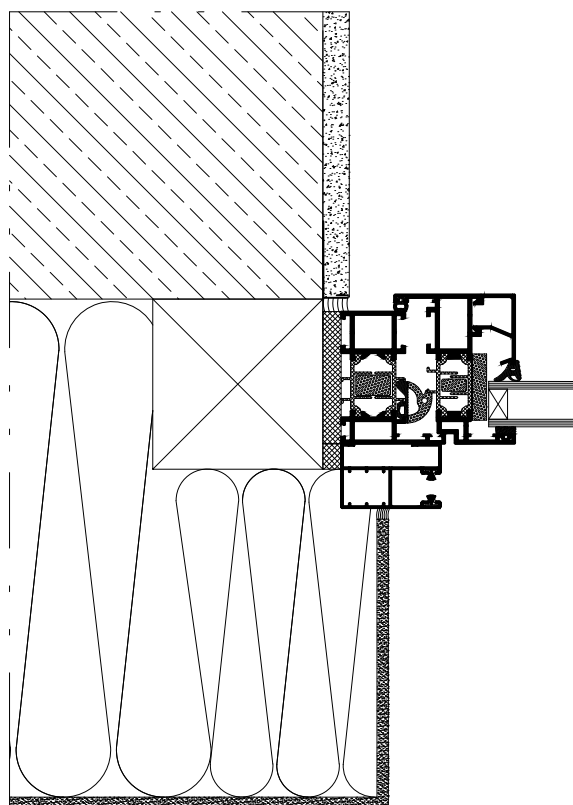

Rolety - przykłady zabudowy

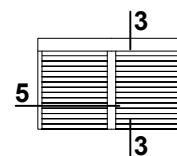

5 SP/165 - 02

Skala 1:4

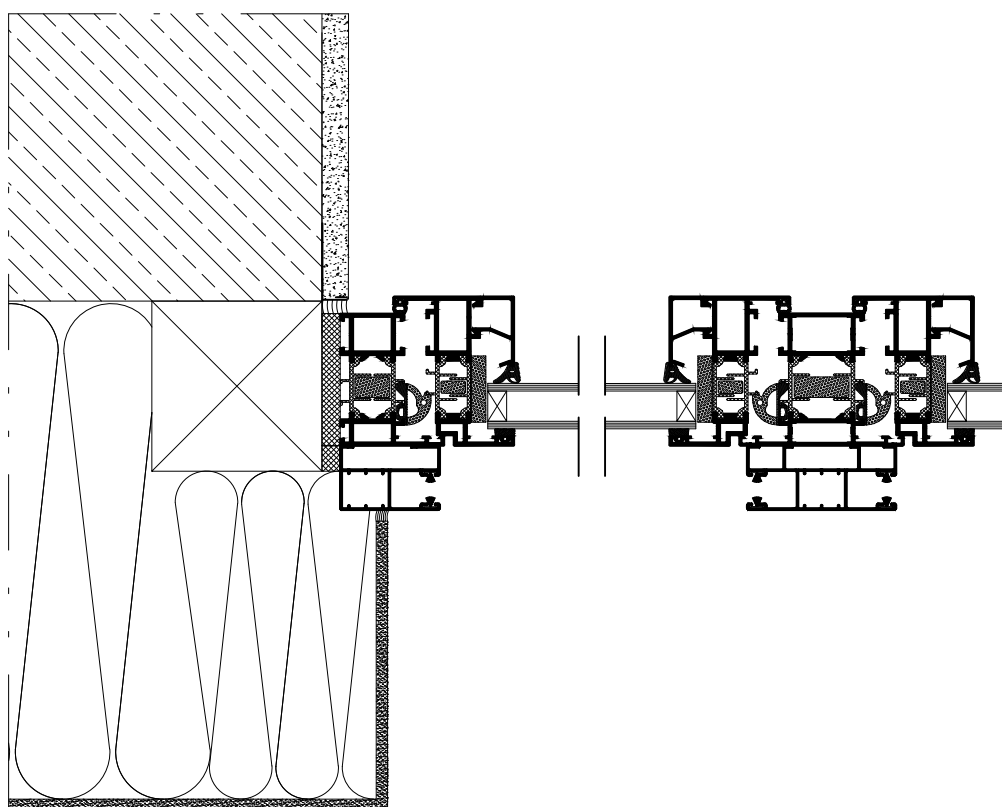

Rolety - przykłady zabudowy

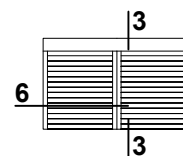

6 SP/165 - 02

Skala 1:4

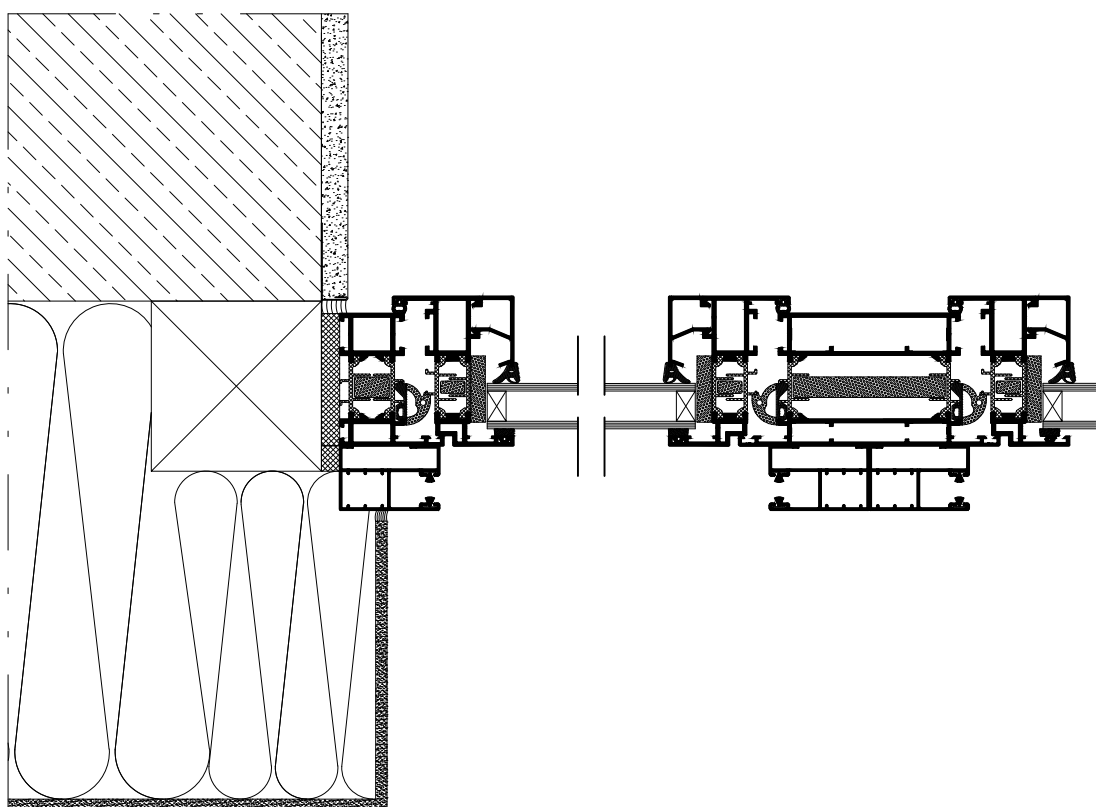

Rolety - przykłady zabudowy

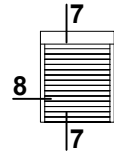

Skala 1:5

7 SP/165 - 03

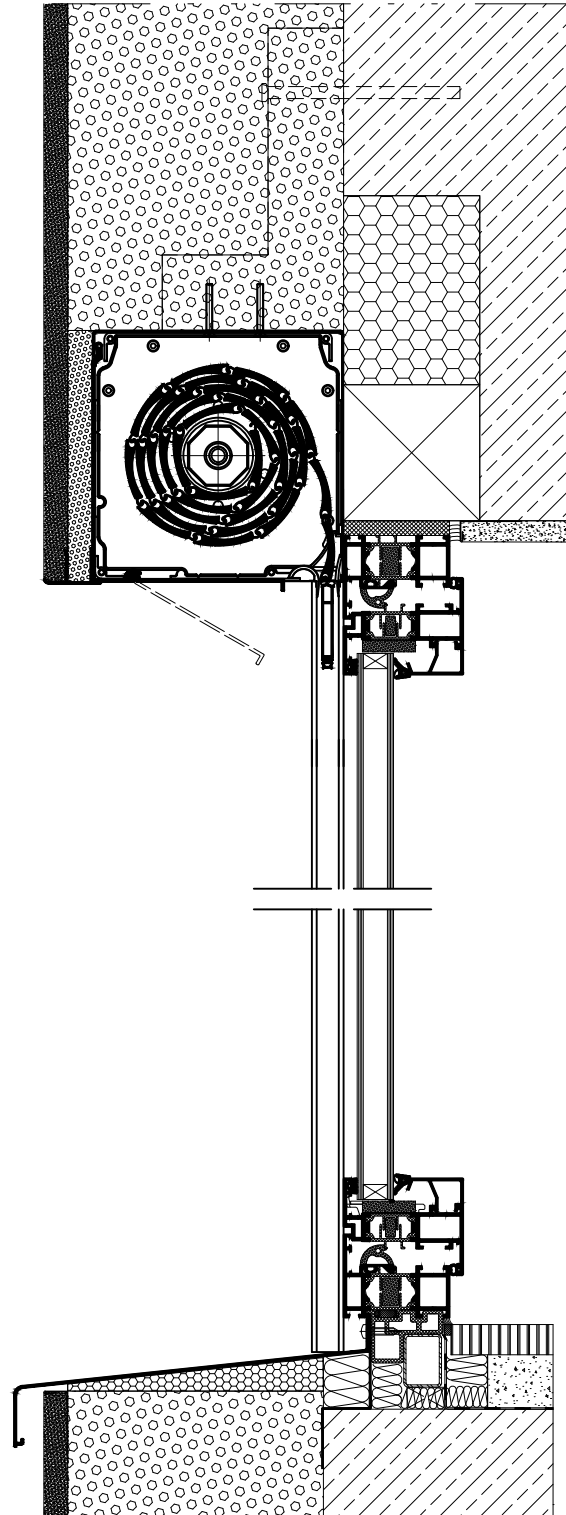

Rolety - przykłady zabudowy

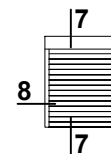

Skala 1:4

8 SP/165 - 03

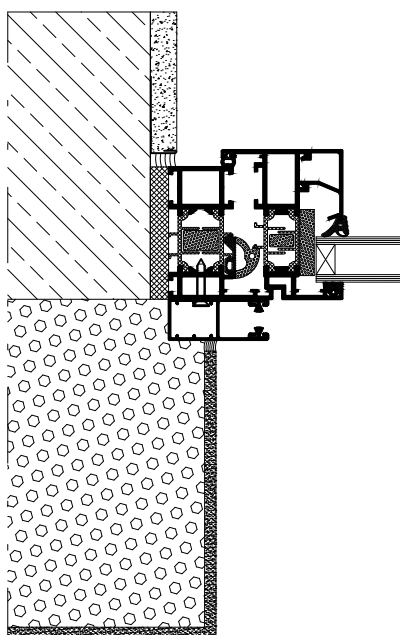

Rolety - przykłady zabudowy

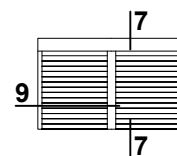

Skala 1:4

9 SP/165 - 03

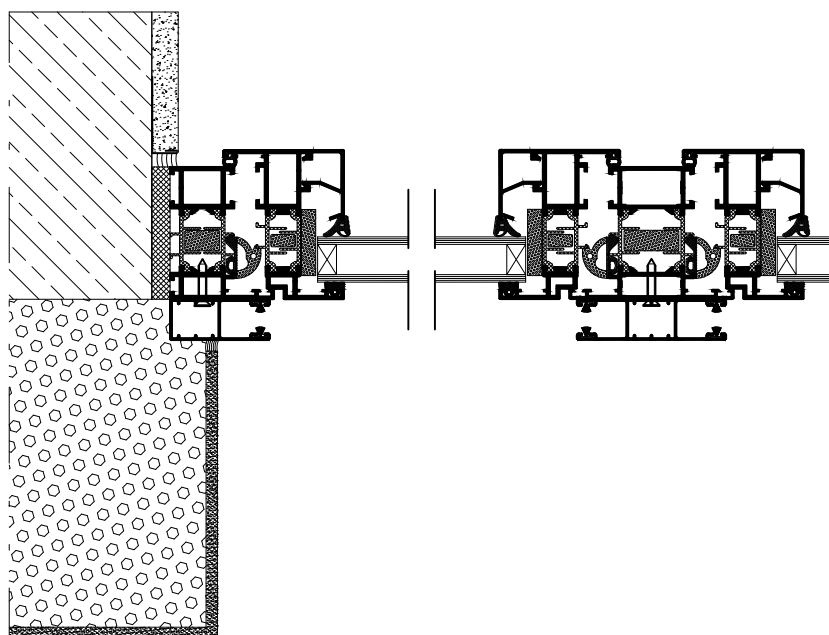

Rolety - przykłady zabudowy

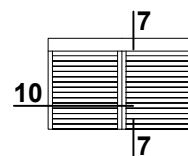

Skala 1:4

10 SP/165 - 03

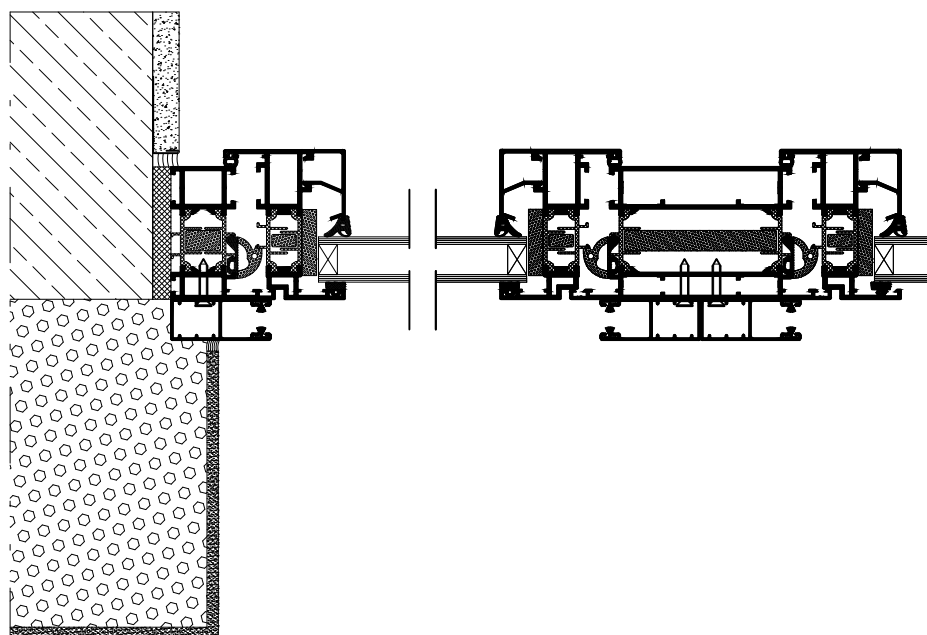

Rolety - przykłady zabudowy

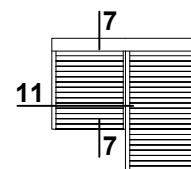

Skala 1:4

11 SP/165 - 03

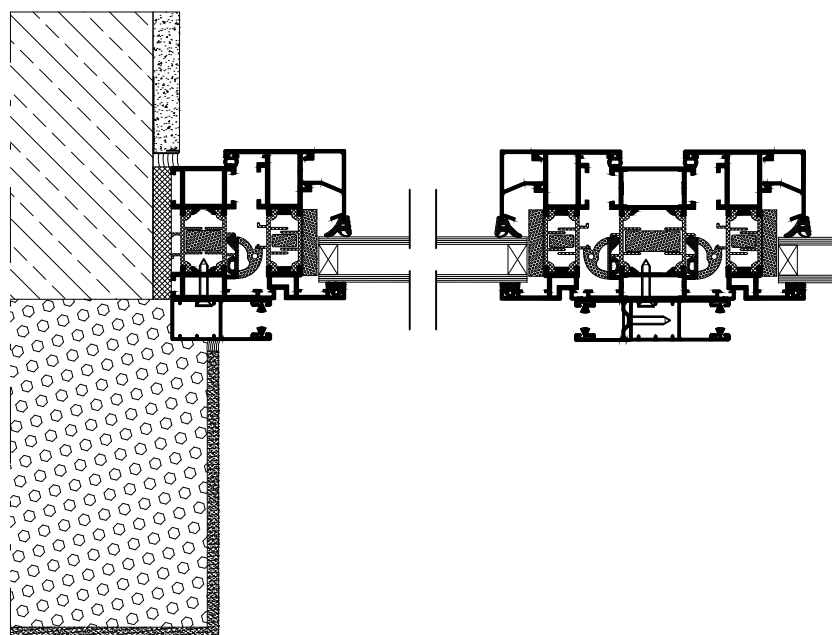

Rolety - przykłady zabudowy

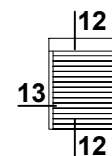

Skala 1:5

12 SP/165 - 04

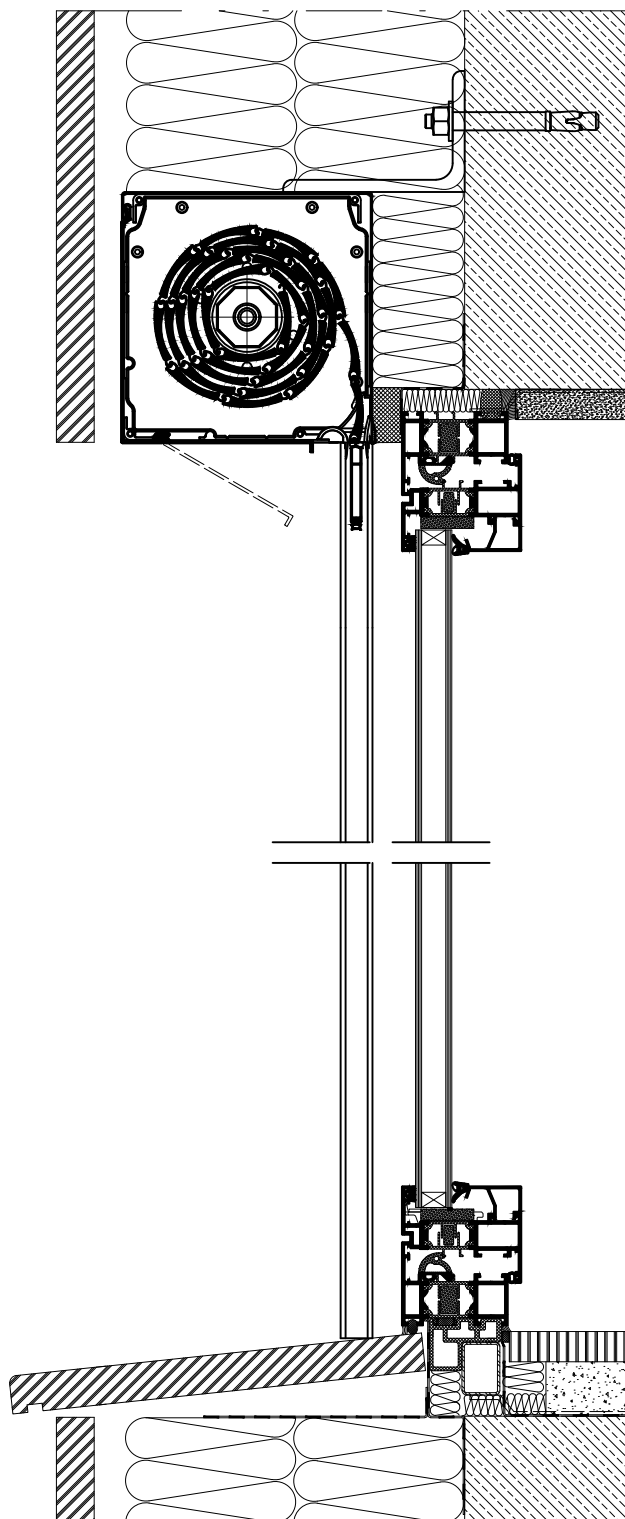

Rolety - przykłady zabudowy

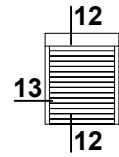

Skala 1:4

13 SP/165 - 04

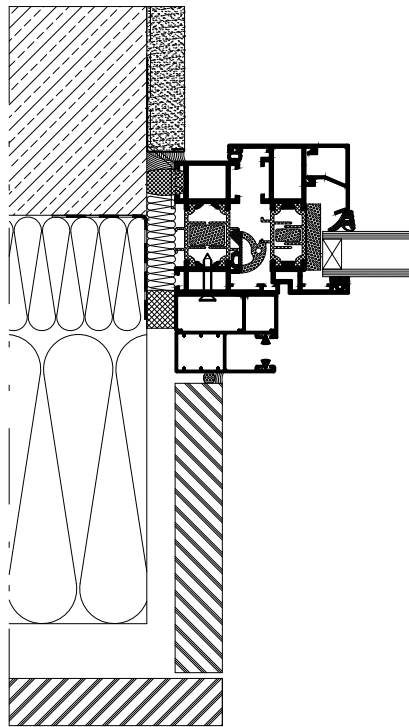

Rolety - przykłady zabudowy

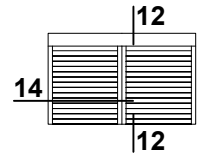

14 SP/165 - 04

Skala 1:4

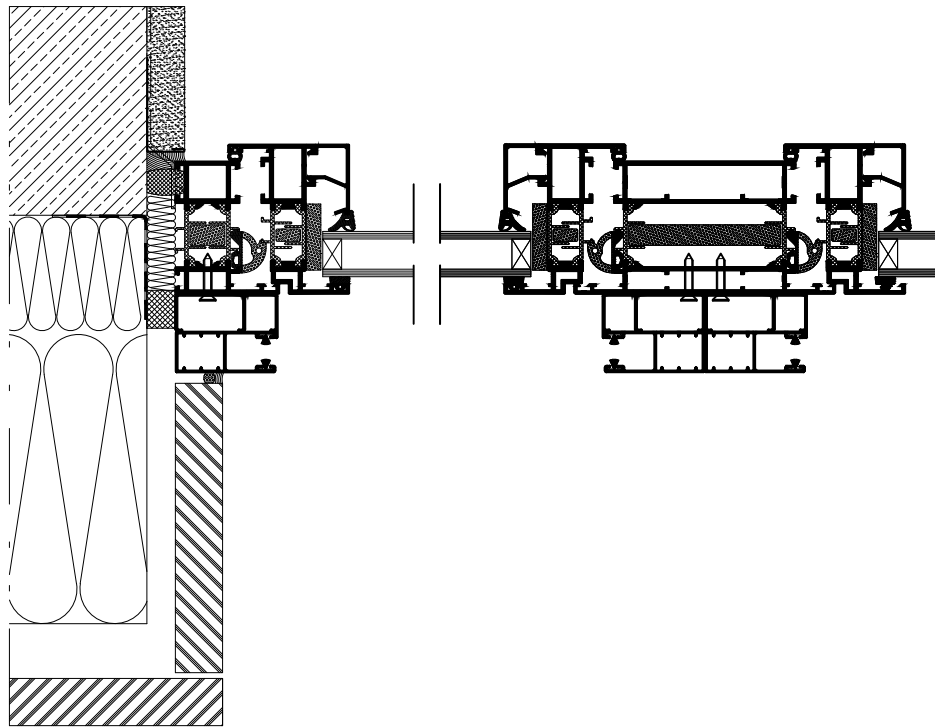

Rolety - przykłady zabudowy

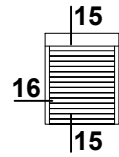

Skala 1:5

15 SP/165 - 05

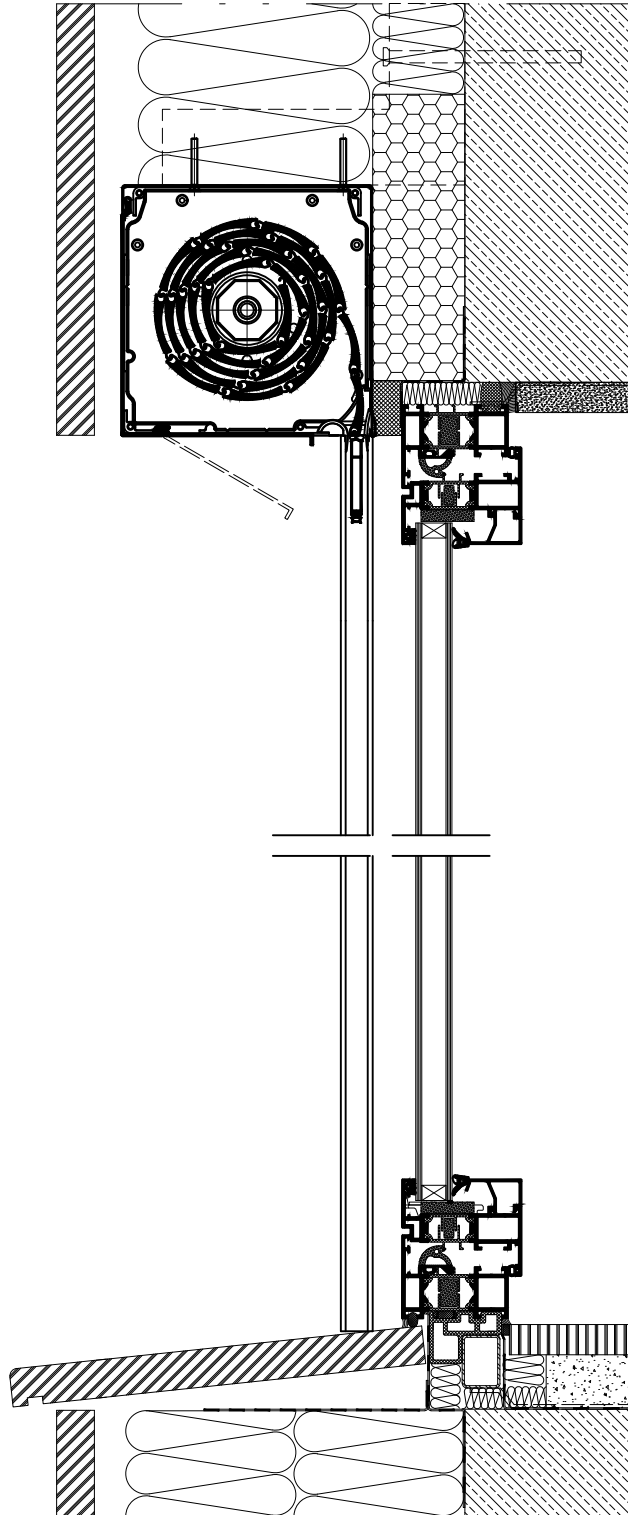

Rolety - przykłady zabudowy

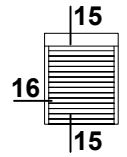

Skala 1:4

16 SP/165 - 05

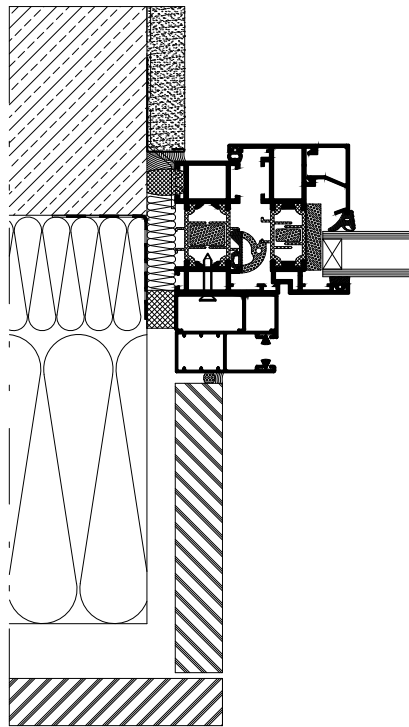

Rolety - przykłady zabudowy

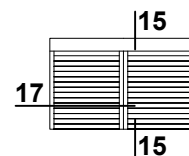

17 SP/165 - 05

Skala 1:4

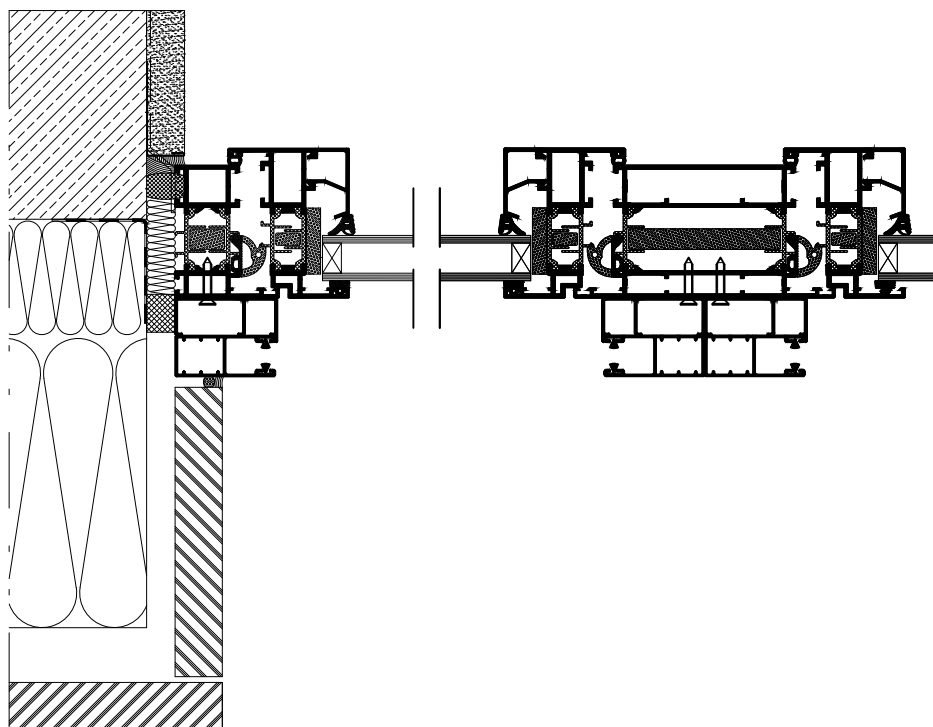

Rolety z moskitierą - przykłady zabudowy

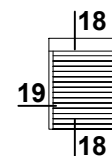

Skala 1:5

18 | SP/165 - 01 MKT

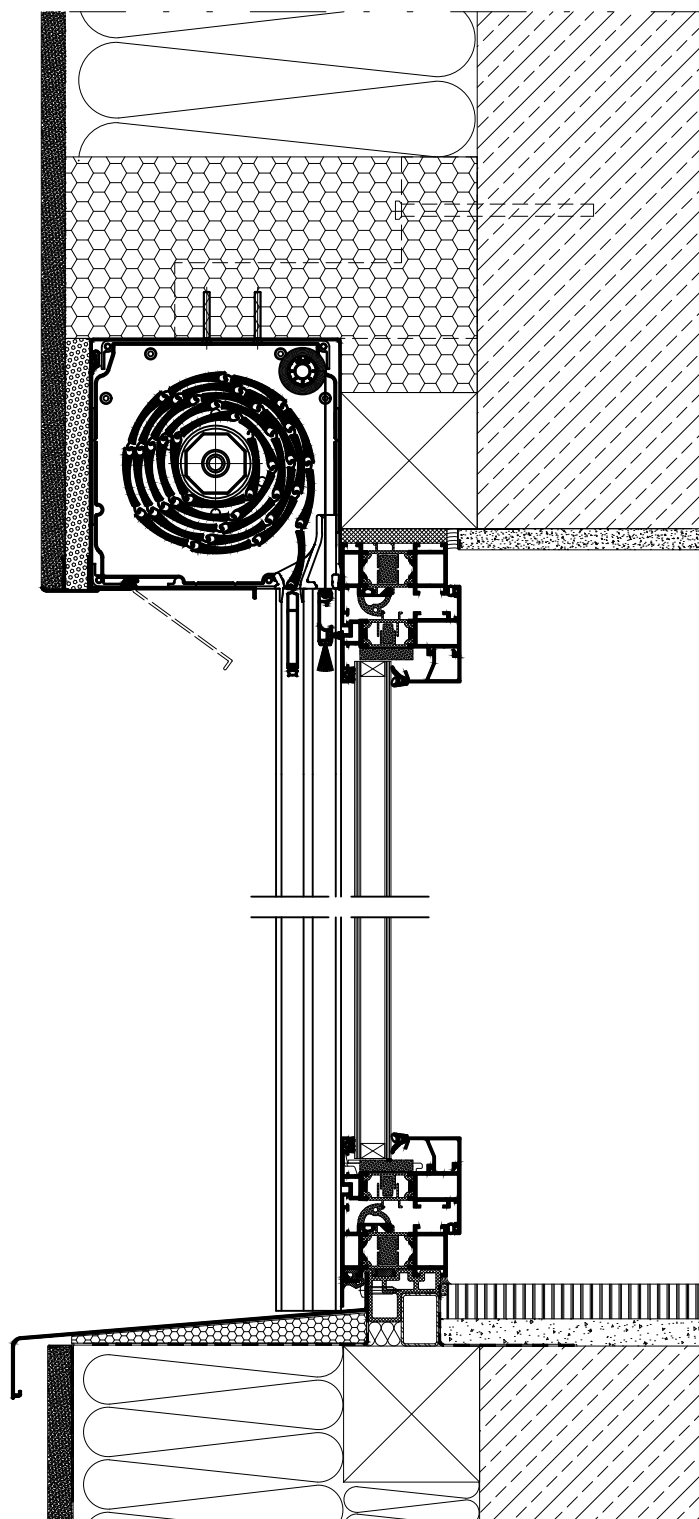

Rolety z moskitierą - przykłady zabudowy

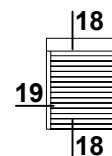

Skala 1:4

19 SP/165 - 01 MKT

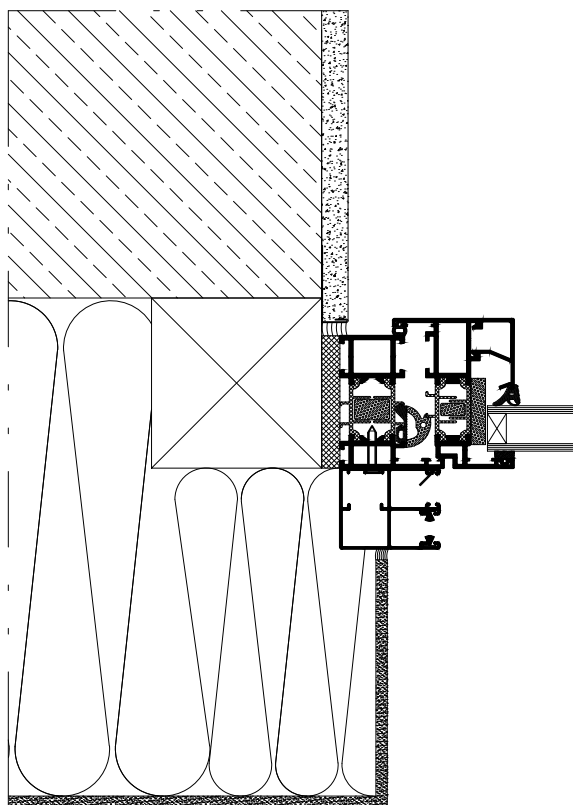

Rolety z moskitierą - przykłady zabudowy

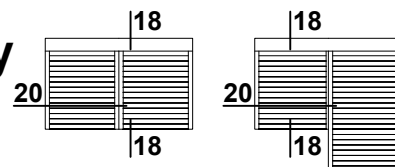

Skala 1:4

20 | SP/165 - 01 MKT

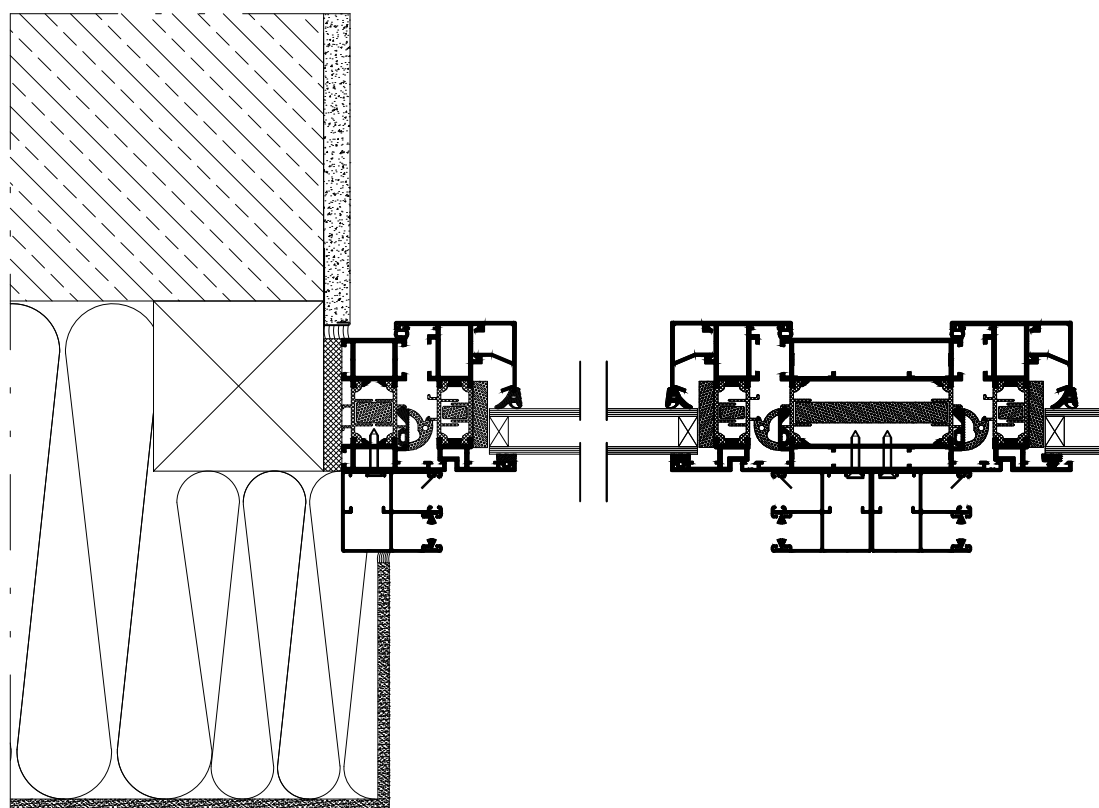

Rolety z moskitierą - przykłady zabudowy

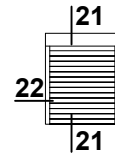

Skala 1:5

21 SP/165 - 02 MKT

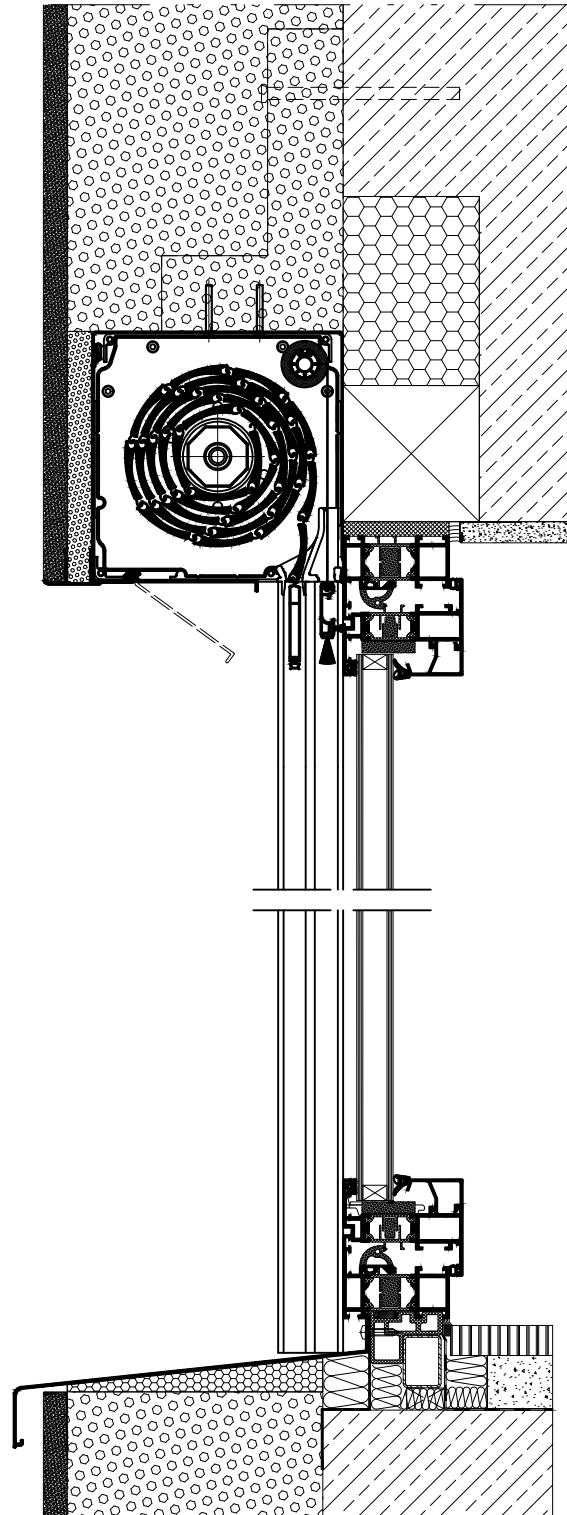

Rolety z moskitierą - przykłady zabudowy

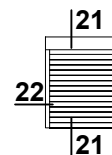

Skala 1:4

22 SP/165 - 02 MKT

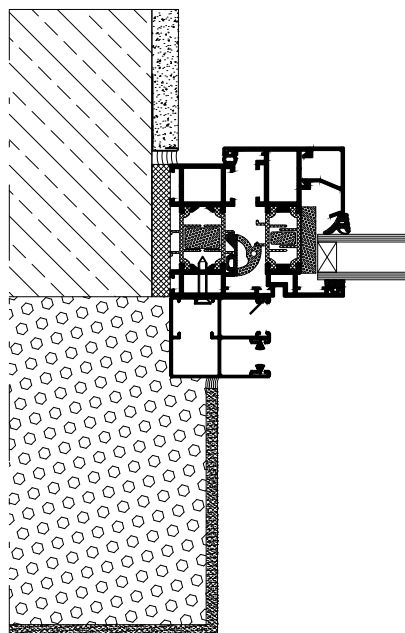

Rolety z moskitierą - przykłady zabudowy

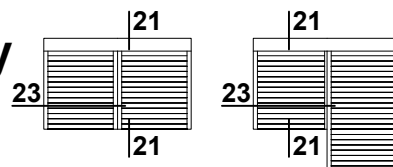

Skala 1:4

23 SP/165 - 02 MKT

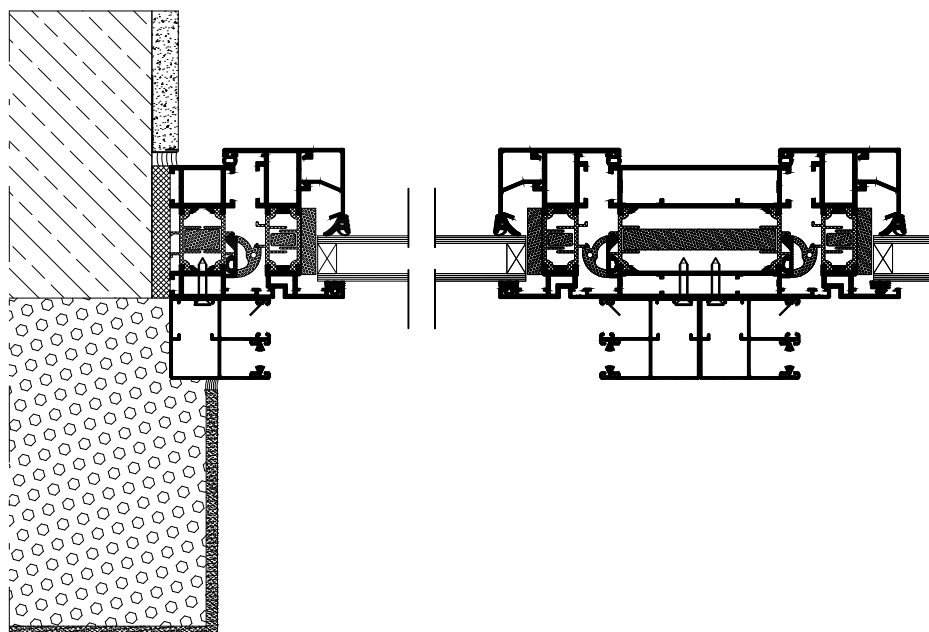

Rolety z moskitierą - przykłady zabudowy

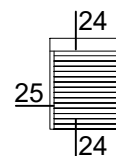

Skala 1:5

24 SP/165 - 03 MKT

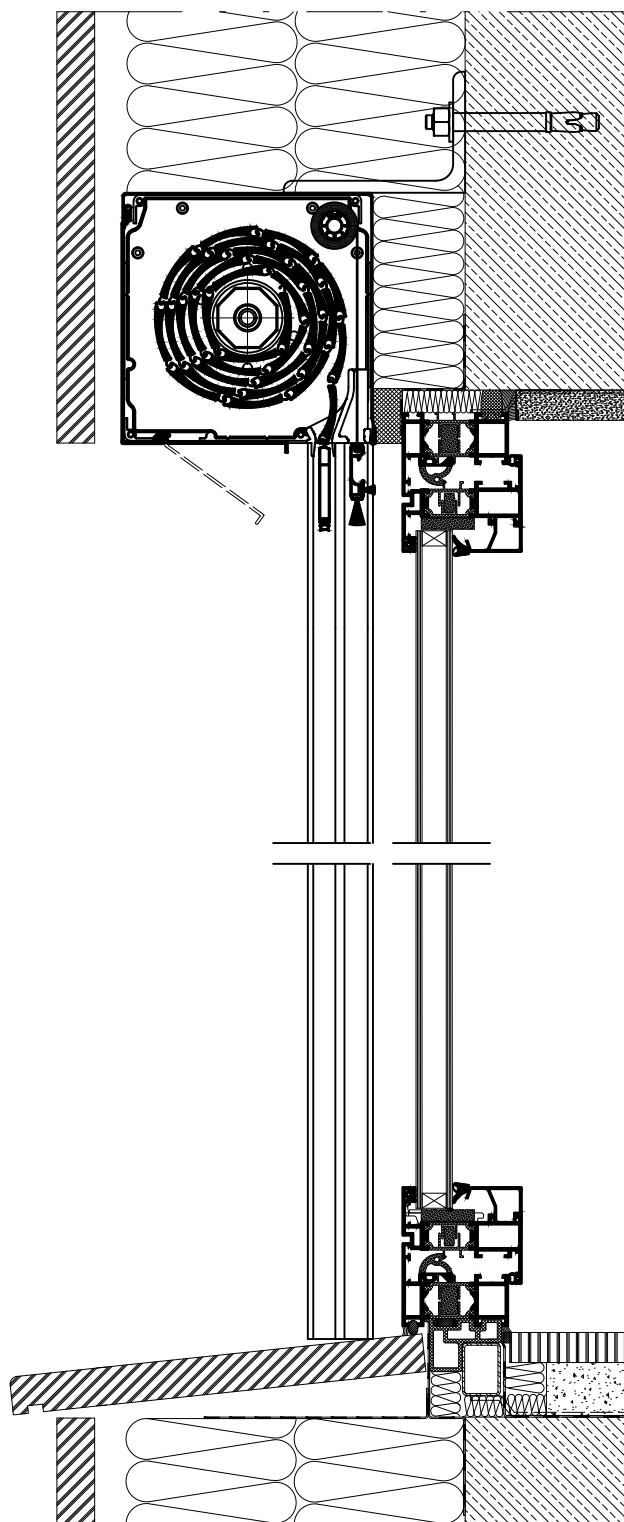

Rolety z moskitierą - przykłady zabudowy

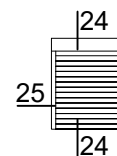

25 SP/165 - 03 MKT

Skala 1:4

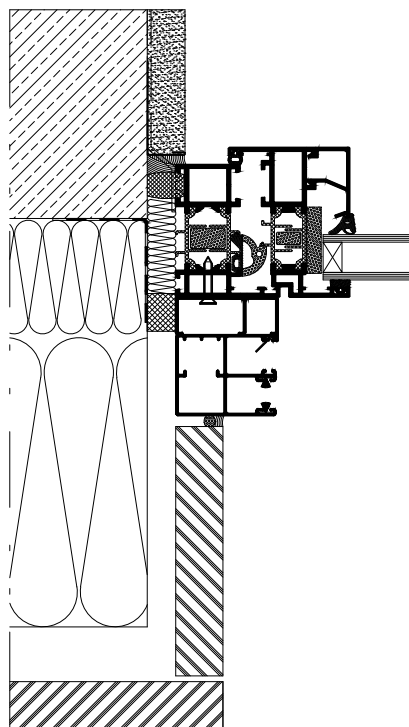

Rolety - przykłady zabudowy

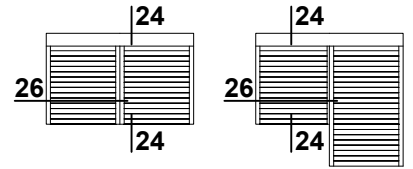

Skala 1:4

26 | SP / 165 - 03 MKT

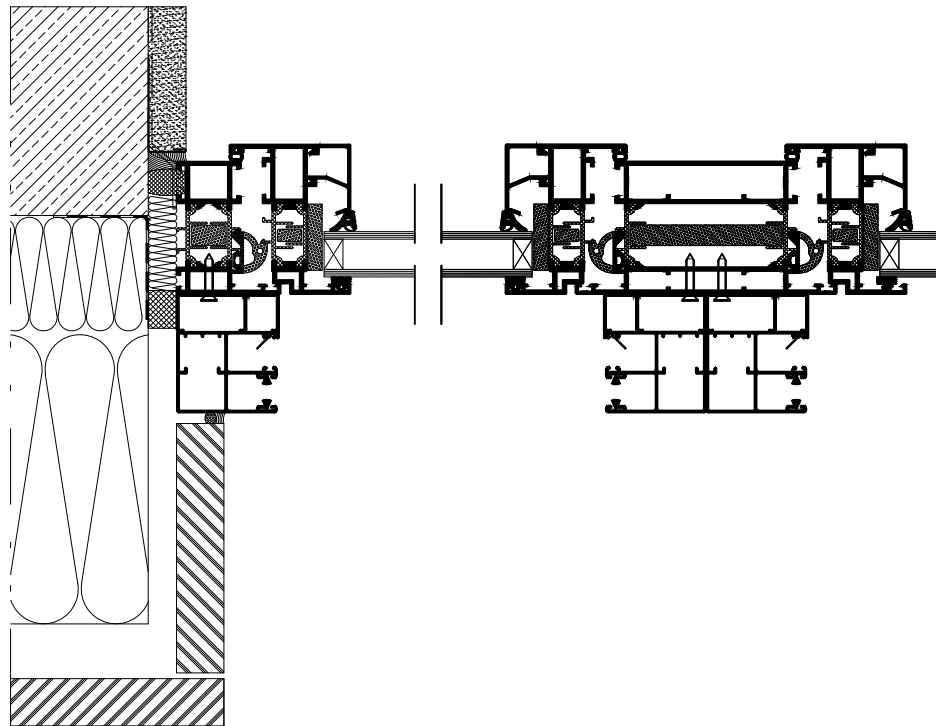

Rolety - przykłady zabudowy

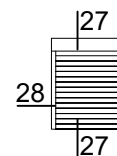

27 SP/165 - 04 MKT

Skala 1:5

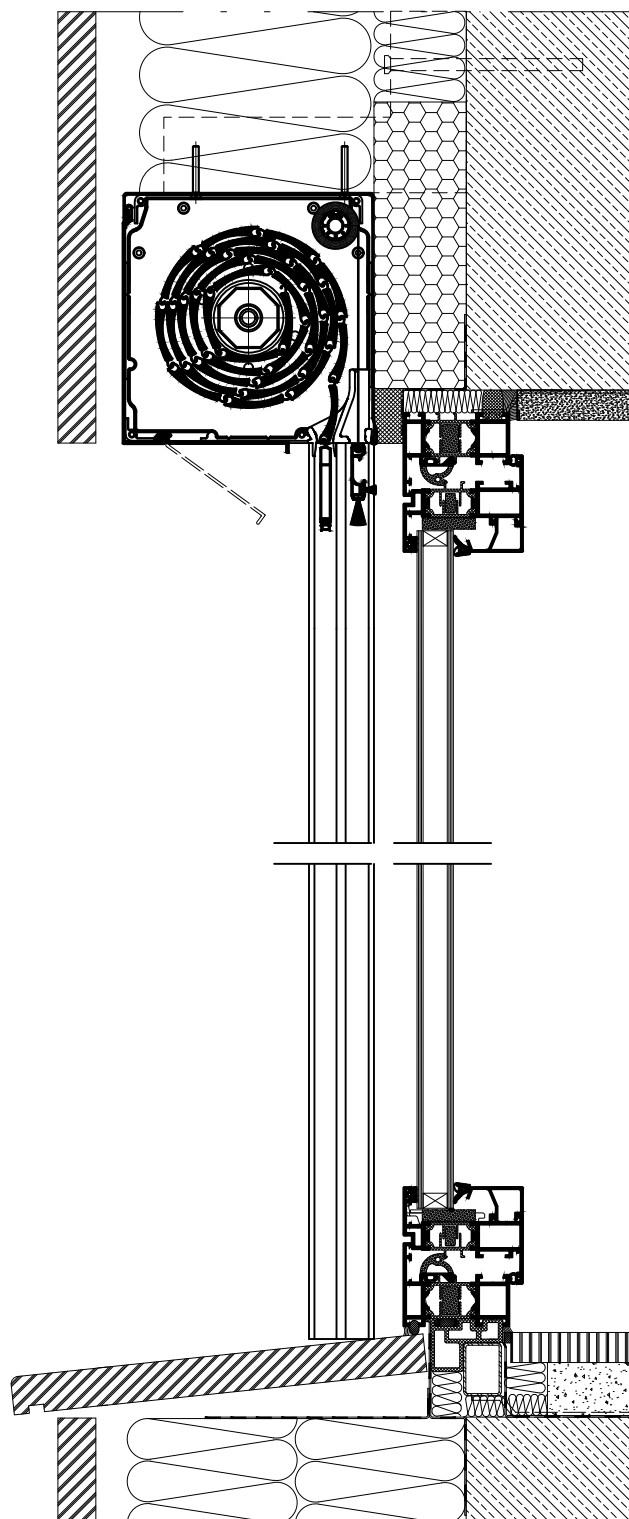

Rolety - przykłady zabudowy

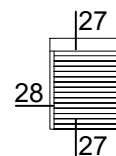

Skala 1:4

28 SP/165 - 04 MKT

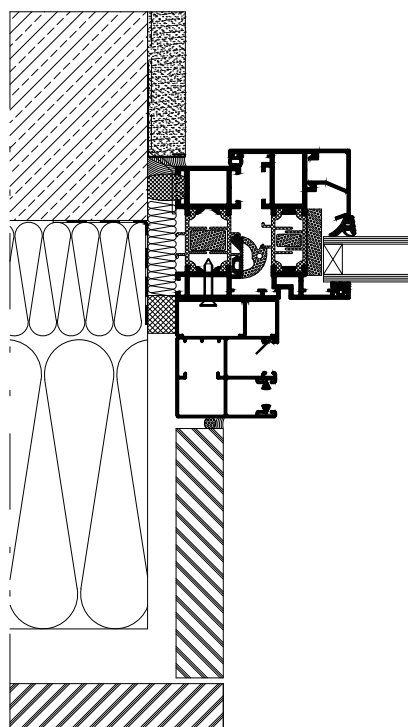

Rolety - przykłady zabudowy

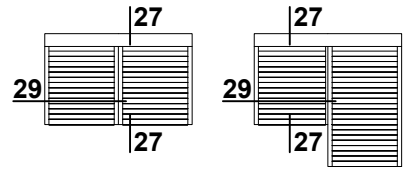

Skala 1:4

29 SP / 165 - 04 MKT

