

# INTRO

Oznaczenie katalogowe systemu

Tytuł rysunku

## SKT

### Rolety - przykłady zabudowy

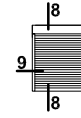

Piktogram (oznaczenie przekroju)

Skala 1:5

Skala rysunku

8 SKT 230/210 - 04

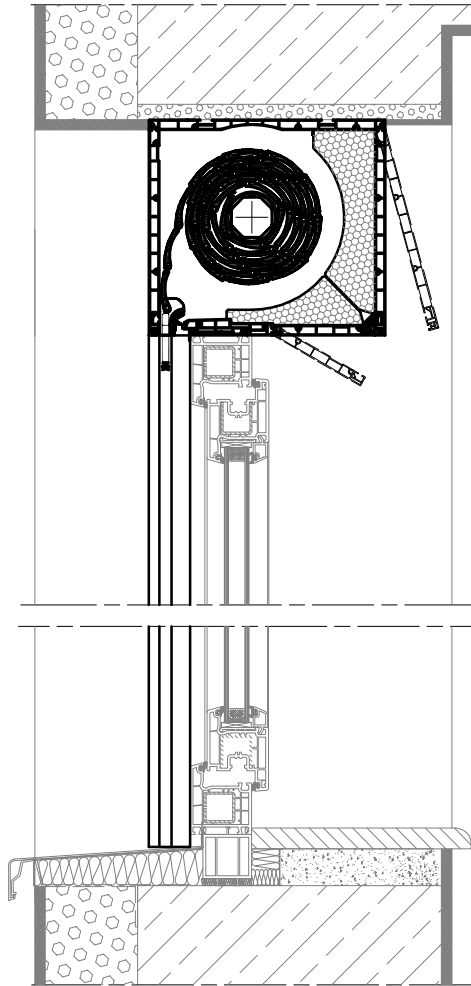

Numer strony

SKT / 26



01/2014

Data aktualizacji

Numer przekroju (zgodny z piktogramem)

Wielkość skrzynki

8 SKT 230/210 - 04

System

Wariant przekroju

## Maksymalne wymiary rolet

### PA 37 Profil roletowy aluminiowy wypełniony pianką poliuretanową, bezfreonową

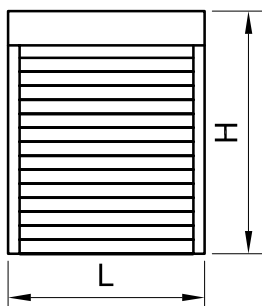

Hmax = 4720 mm  
Lmax\* = 3000 mm  
Fmax = H x L = 6.0 m<sup>2</sup>

\*dla 1 klasy odporności na działanie wiatru wg normy EN 13659 przy spełnieniu pozostałych warunków ujętych w katalogu technicznym i dokumentacji do produkcji rolet

### PA 39 Profil roletowy aluminiowy wypełniony pianką poliuretanową, bezfreonową

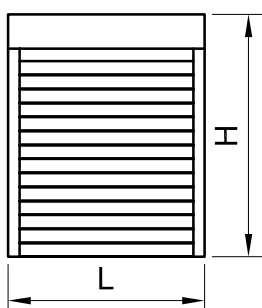

Hmax = 4770 mm  
Lmax\* = 3300 mm  
Fmax = H x L = 6.0 m<sup>2</sup>

\*dla 1 klasy odporności na działanie wiatru wg normy EN 13659 przy spełnieniu pozostałych warunków ujętych w katalogu technicznym i dokumentacji do produkcji rolet

### PA 40 Profil roletowy aluminiowy wypełniony pianką poliuretanową, bezfreonową

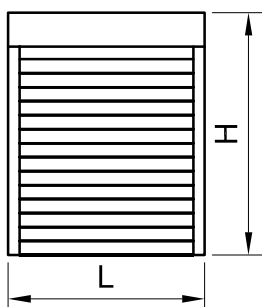

Hmax = 3490 mm  
Lmax\* = 3600 mm  
Fmax = H x L = 7.0 m<sup>2</sup>

\*dla 1 klasy odporności na działanie wiatru wg normy EN 13659 przy spełnieniu pozostałych warunków ujętych w katalogu technicznym i dokumentacji do produkcji rolet

### PA 45 Profil roletowy aluminiowy wypełniony pianką poliuretanową, bezfreonową

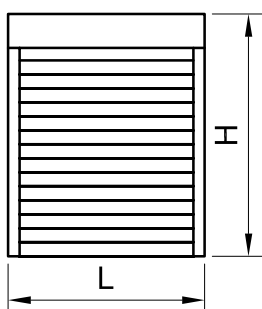

Hmax = 3200 mm  
Lmax\* = 3860 mm  
Fmax = H x L = 6.5 m<sup>2</sup>

\*dla 1 klasy odporności na działanie wiatru wg normy EN 13659 przy spełnieniu pozostałych warunków ujętych w katalogu technicznym i dokumentacji do produkcji rolet

## Maksymalne wymiary rolet

PA 52

Profil roletowy aluminiowy wypełniony pianką poliuretanową, bezfreonową

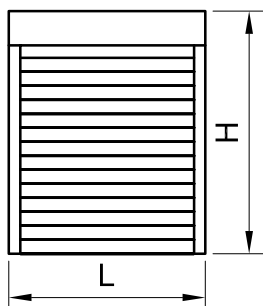

Hmax = 3230 mm  
Lmax\* = 3800 mm  
Fmax = H x L = 8.0 m<sup>2</sup>

\*dla 1 klasy odporności na działanie wiatru wg normy EN 13659 przy spełnieniu pozostałych warunków ujętych w katalogu technicznym i dokumentacji do produkcji rolet

PA 55

Profil roletowy aluminiowy wypełniony pianką poliuretanową, bezfreonową

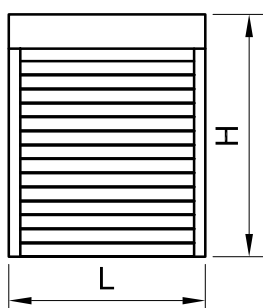

Hmax = 2370 mm  
Lmax\* = 4100 mm  
Fmax = H x L = 9.5 m<sup>2</sup>

\*dla 1 klasy odporności na działanie wiatru wg normy EN 13659 przy spełnieniu pozostałych warunków ujętych w katalogu technicznym i dokumentacji do produkcji rolet

PT 37

Profil roletowy tworzywowy

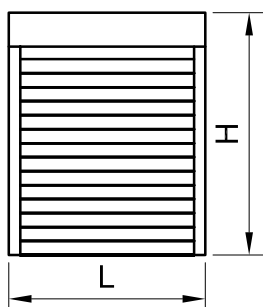

Hmax = 5010 mm  
Lmax\* = 1600 mm  
Fmax = H x L = 3.0 m<sup>2</sup>

\*dla 1 klasy odporności na działanie wiatru wg normy EN 13659 przy spełnieniu pozostałych warunków ujętych w katalogu technicznym i dokumentacji do produkcji rolet

PT 52

Profil roletowy tworzywowy

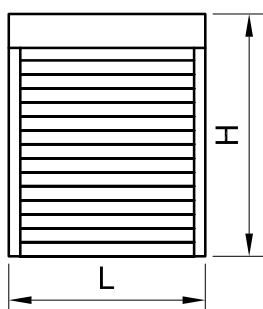

Hmax = 2660 mm  
Lmax\* = 2300 mm  
Fmax = H x L = 4.3 m<sup>2</sup>

\*dla 1 klasy odporności na działanie wiatru wg normy EN 13659 przy spełnieniu pozostałych warunków ujętych w katalogu technicznym i dokumentacji do produkcji rolet

## Maksymalne wymiary rolet z moskitierą MKT

**PA 37  
+ MKT**

Profil roletowy aluminiowy wypełniony pianką poliuretanową, bezfreonową

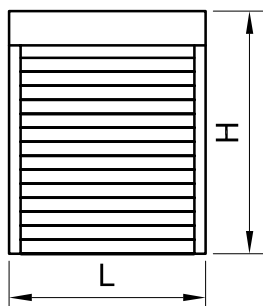

Hmax = 2500 mm  
Lmax = 2000 mm  
Fmax = H x L = 5.0 m<sup>2</sup>

**PA 39  
+ MKT**

Profil roletowy aluminiowy wypełniony pianką poliuretanową, bezfreonową

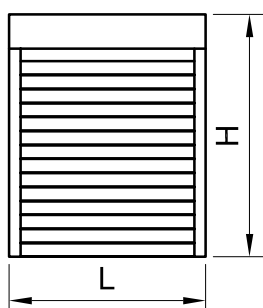

Hmax = 2500 mm  
Lmax = 2000 mm  
Fmax = H x L = 5.0 m<sup>2</sup>

**PA 40  
+ MKT**

Profil roletowy aluminiowy wypełniony pianką poliuretanową, bezfreonową

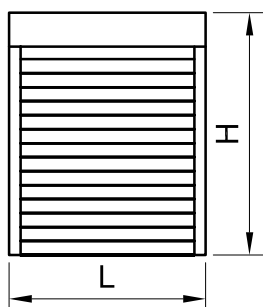

Hmax = 2500 mm  
Lmax = 2000 mm  
Fmax = H x L = 5.0 m<sup>2</sup>

**PA 45  
+ MKT**

Profil roletowy aluminiowy wypełniony pianką poliuretanową, bezfreonową

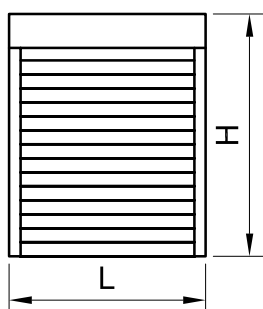

Hmax = 2500 mm  
Lmax = 2000 mm  
Fmax = H x L = 5.0 m<sup>2</sup>

## Maksymalne wymiary rolet z moskitierą MKT

PA 52  
+ MKT

Profil roletowy aluminiowy wypełniony pianką poliuretanową, bezfreonową

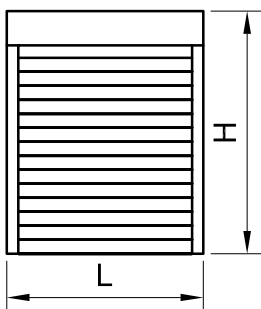

Hmax = 2500 mm  
Lmax = 2000 mm  
Fmax = H x L = 5.0 m<sup>2</sup>

PA 55  
+ MKT

Profil roletowy aluminiowy wypełniony pianką poliuretanową, bezfreonową

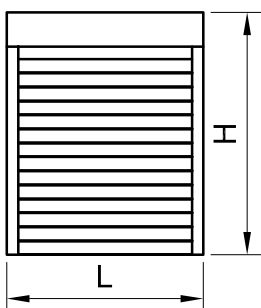

Hmax = 2500 mm  
Lmax = 2000 mm  
Fmax = H x L = 5.0 m<sup>2</sup>

PT 37  
+ MKT

Profil roletowy tworzywowy

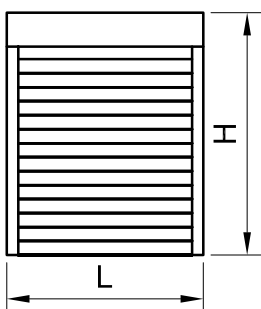

Hmax = 2500 mm  
Lmax = 2000 mm  
Fmax = H x L = 3.0 m<sup>2</sup>

PT 52  
+ MKT

Profil roletowy tworzywowy

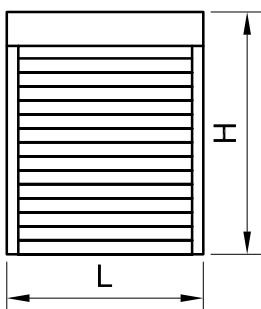

Hmax = 2500 mm  
Lmax = 2000 mm  
Fmax = H x L = 4.3 m<sup>2</sup>

## Możliwości konfiguracji zestawu rolet o jednakowej wysokości

### Roleta pojedyncza

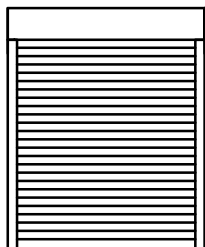

#### Rodzaje prowadnic

PPD 60/12, PPD 60/17  
PPDM 60/12, PPDM 60/17  
PPDA 60/12, PPDA 60/17

### Zestaw rolet o jednakowej wysokości (w jednej skrzynce)

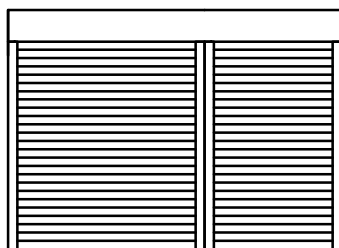

#### Rodzaje prowadnic

PPD 60/12, PPD 60/17  
PPDM 60/12, PPDM 60/17  
PPDA 60/12, PPDA 60/17

### Zestaw rolet o jednakowej wysokości (w jednej skrzynce)

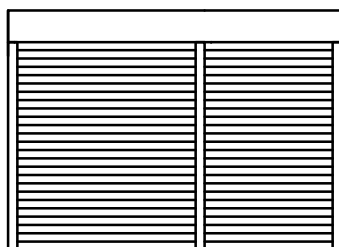

#### Rodzaje prowadnic

PPD 60/12, PPD 60/17  
PPDM 60/12, PPDM 60/17  
PPD-P 60/12, PPD-P 60/17  
PPDM-P 60/12, PPDM-P 60/17  
PPDA 60/12, PPDA-P 60/12  
PPDA 60/17, PPDA-P 60/17

## Możliwości konfiguracji zestawu rolet o różnej wysokości

Zestaw okno - drzwi (w jednej skrzynce)

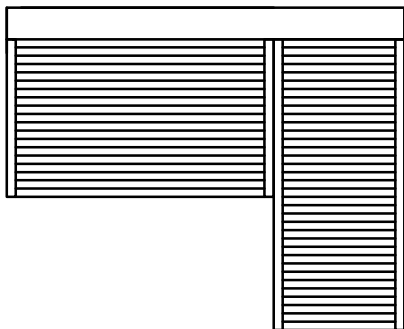

Rodzaje prowadnic

PPD 60/12, PPD 60/17  
PPDM 60/12, PPDM 60/17  
PPDA 60/12, PPDA 60/17

Zestaw okno - drzwi (w osobnych skrzynkach)

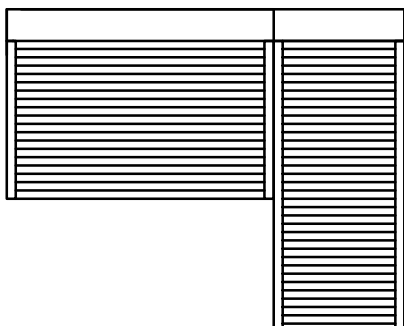

Rodzaje prowadnic

PPD 60/12, PPD 60/17  
PPDM 60/12, PPDM 60/17  
PPDA 60/12, PPDA 60/17

Zestaw rolet o jednakowej wysokości (w jednej skrzynce) oraz drzwi ( w osobnej skrzynce )

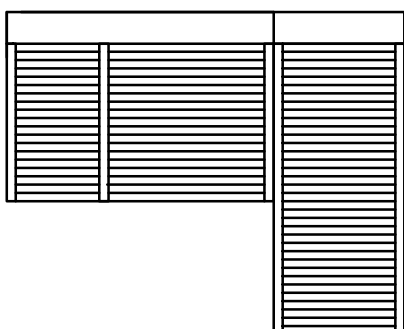

Rodzaje prowadnic

PPD 60/12, PPD 60/17  
PPDM 60/12, PPDM 60/17  
PPD-P 60/12, PPD-P 60/17  
PPDM-P 60/12, PPDM-P 60/17  
PPDA 60/12, PPDA-P 60/12  
PPDA 60/17, PPDA-P 60/17

Profile roletowe

Skala 1:1

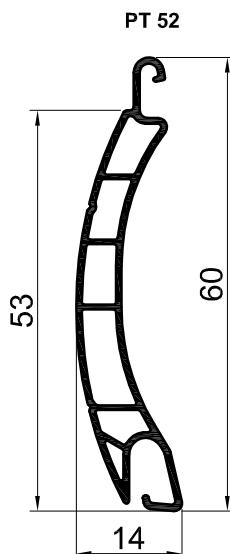
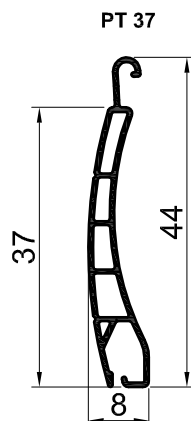
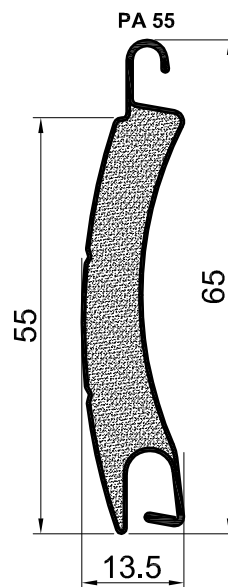
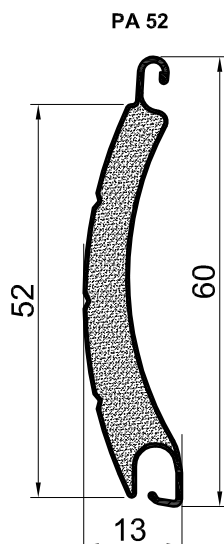
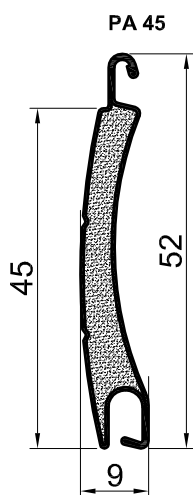
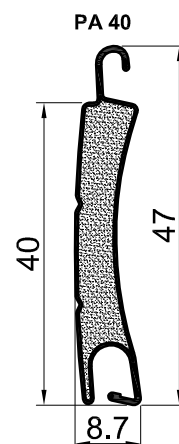
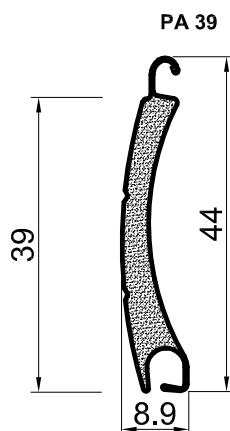
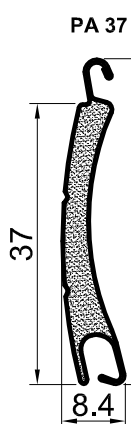



PPD 60/12

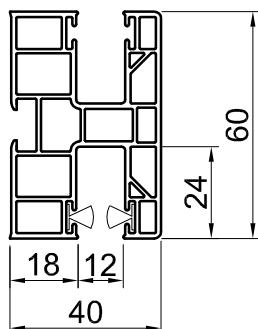

uszczelka  
szczotkowa

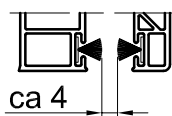

PPD 60/17

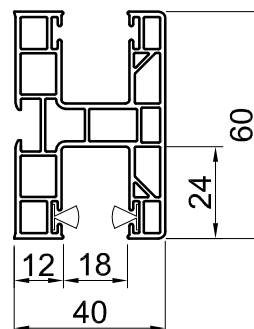

uszczelka  
szczotkowa

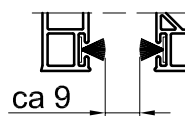

PPDM 60/12

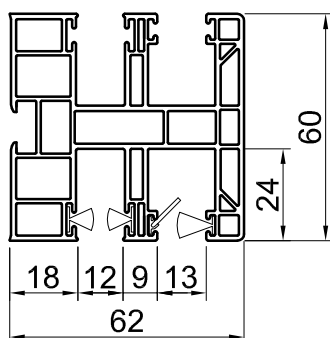

uszczelka  
szczotkowa

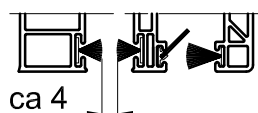

PPDM 60/17

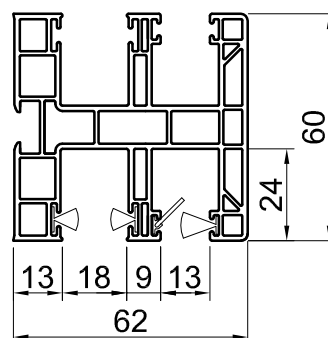

uszczelka  
szczotkowa

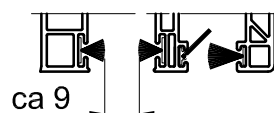

Prowadnice

Skala 1:2

PPD-P 60/12

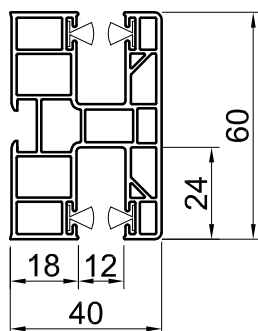

uszczelka  
szczotkowa

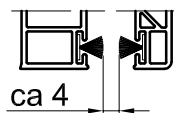

PPD-P 60/17

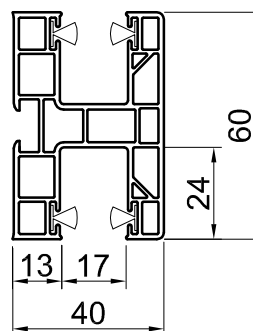

uszczelka  
szczotkowa

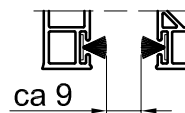

PPDM-P 60/12

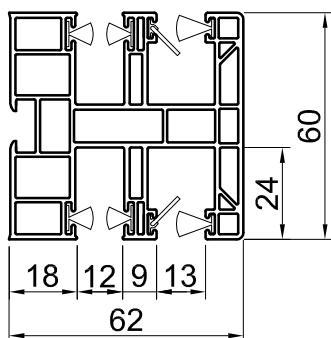

uszczelka  
szczotkowa

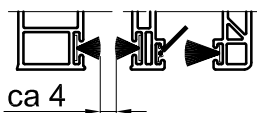

PPDM-P 60/17

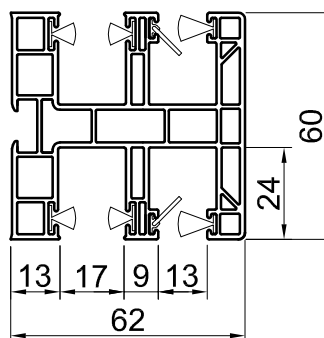

uszczelka  
szczotkowa

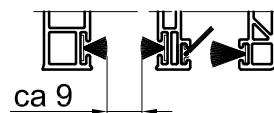

PPDA 60/12

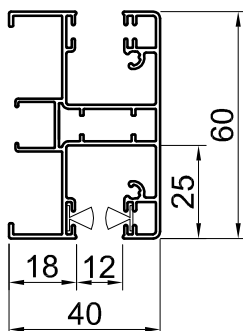

uszczelka  
szczotkowa

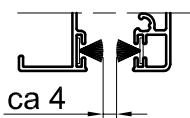

PPDA-P 60/12

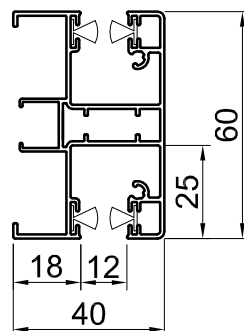

uszczelka  
szczotkowa

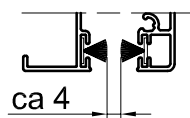

PPDA 60/17

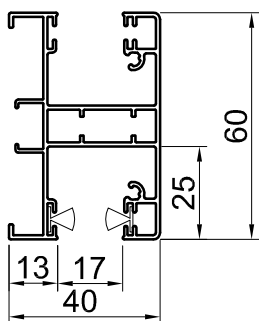

uszczelka  
szczotkowa

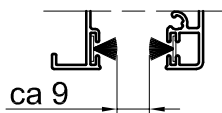

PPDA-P 60/17

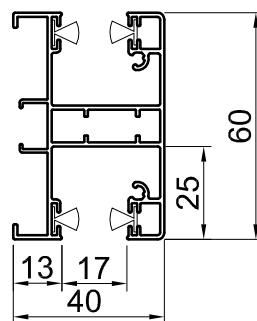

uszczelka  
szczotkowa

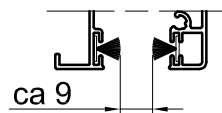

Listwy dolne

Skala 1:1

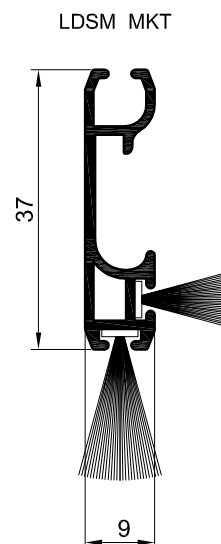
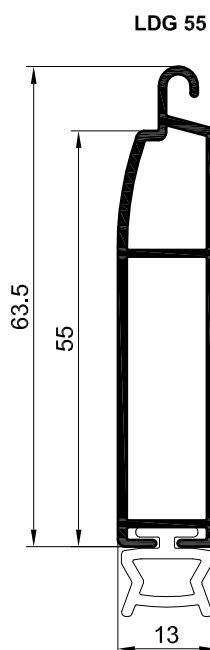
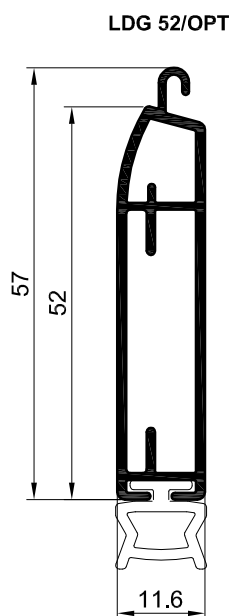
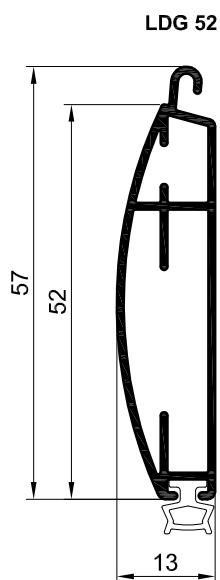
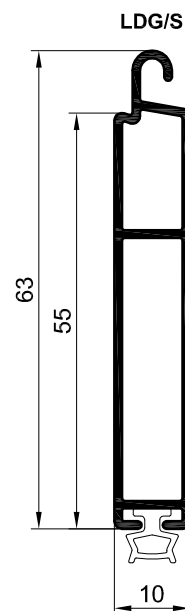
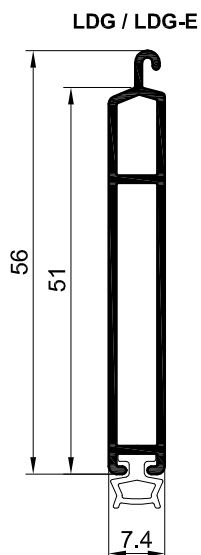
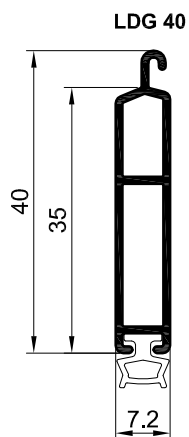

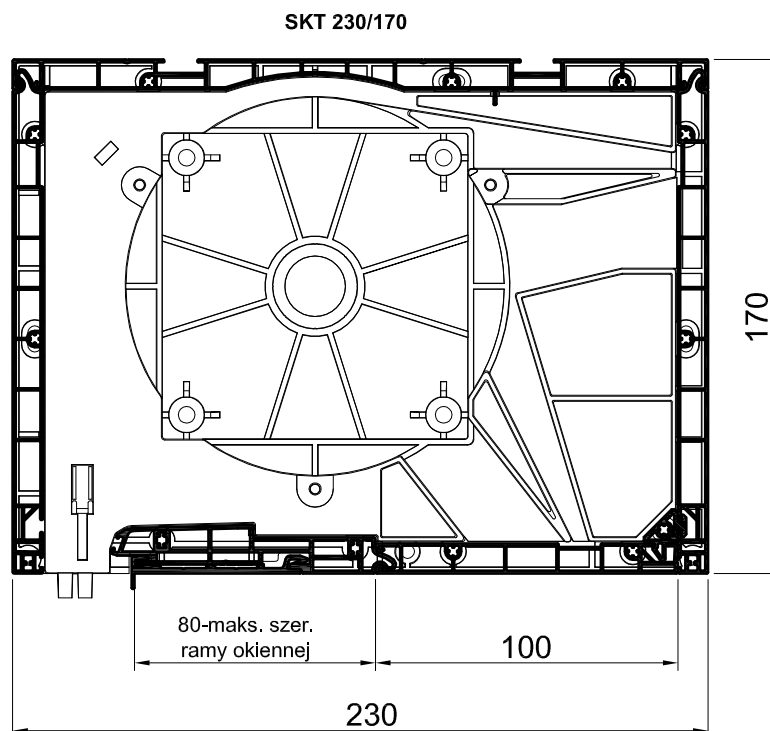

# Skrzynki i pokrywy boczne

Skala 1:2.5

SKT 230/210

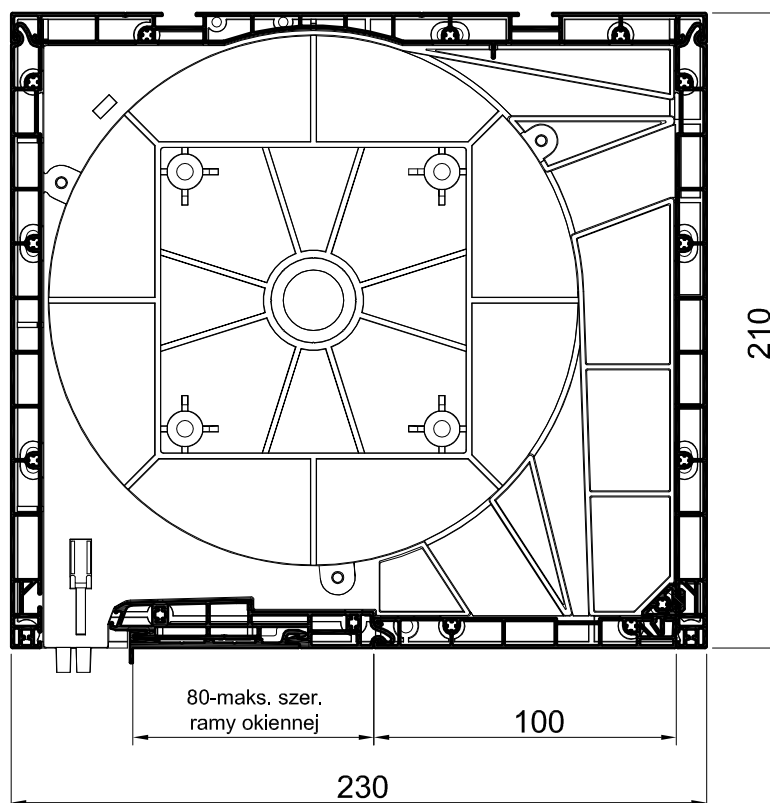

SKT 230/210+PSPD 22

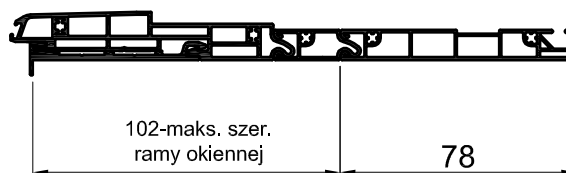

SKT 255/240

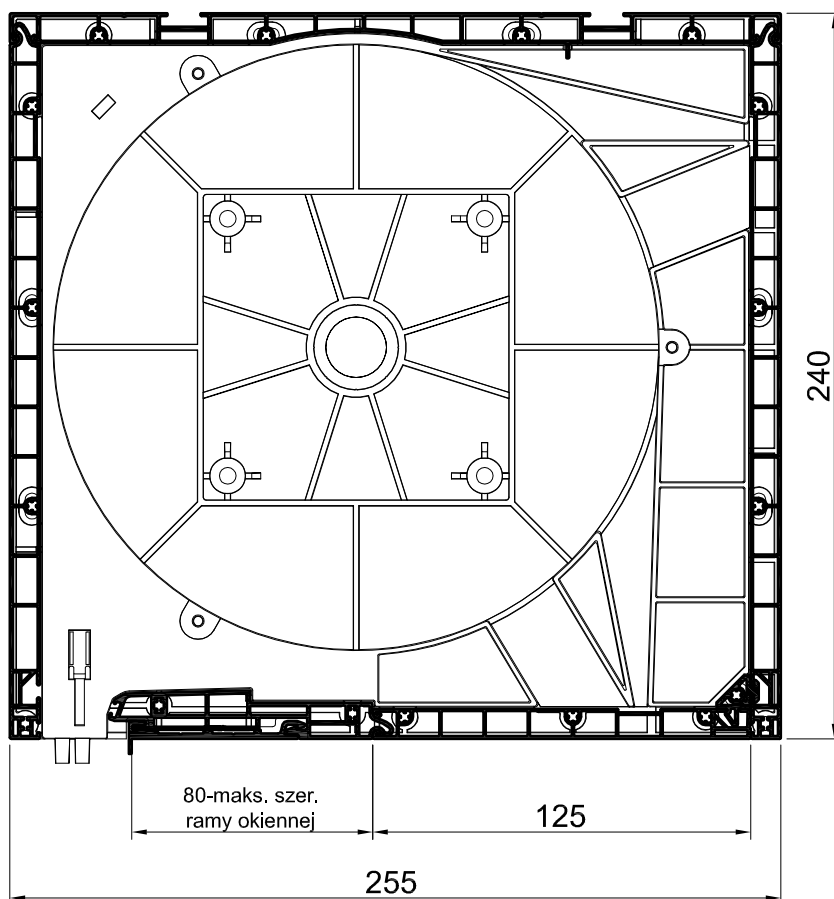

SKT 255/240+PSPD 22

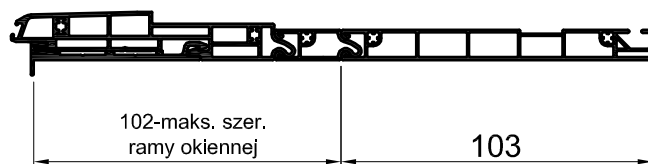

Skrzynki i pokrywy boczne

Skala 1:2.5

SKT+MKT 230/170

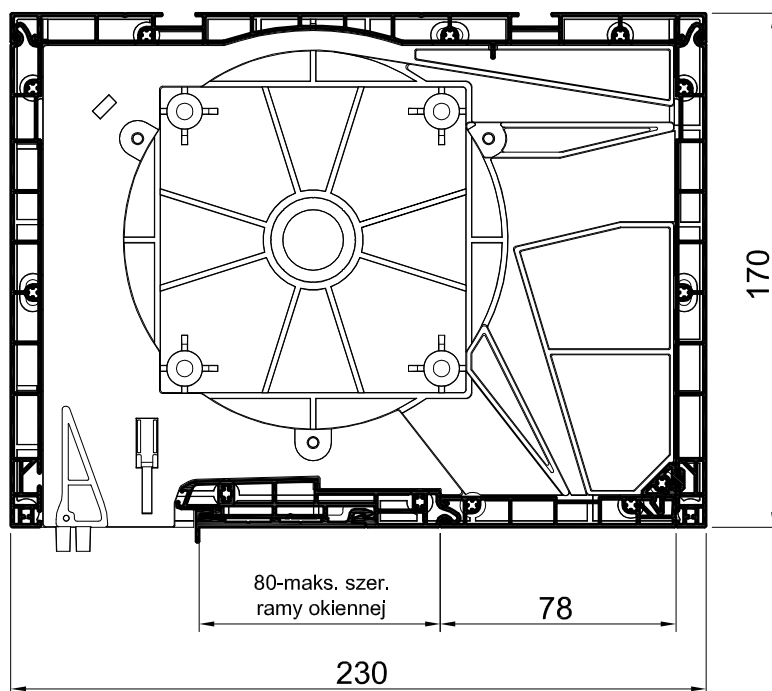

SKT+MKT 230/210

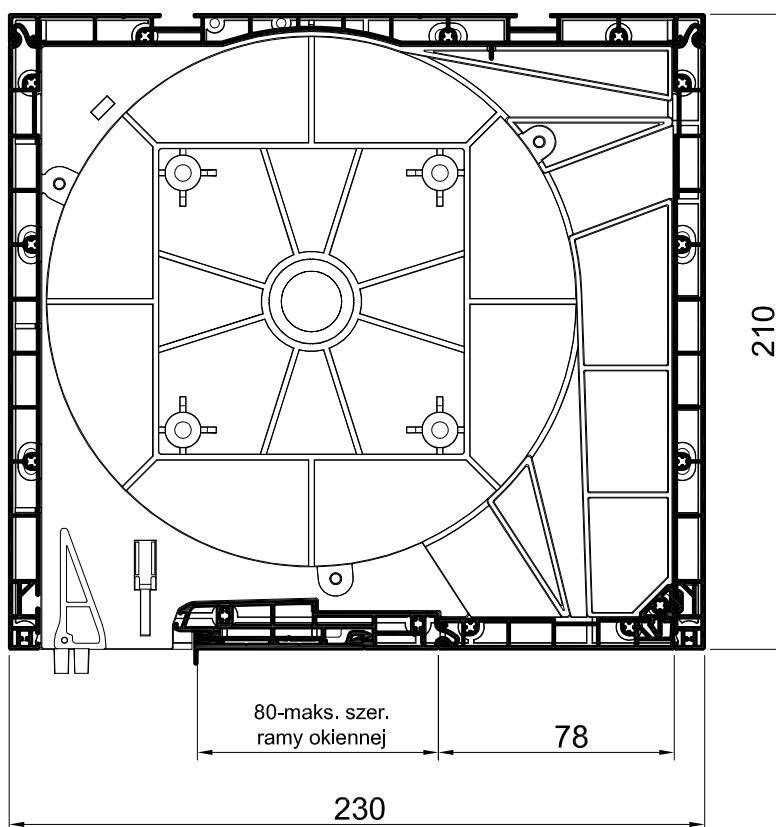



## Skrzynki i pokrywy boczne

Skala 1:2.5

SKT+MKT 255/240

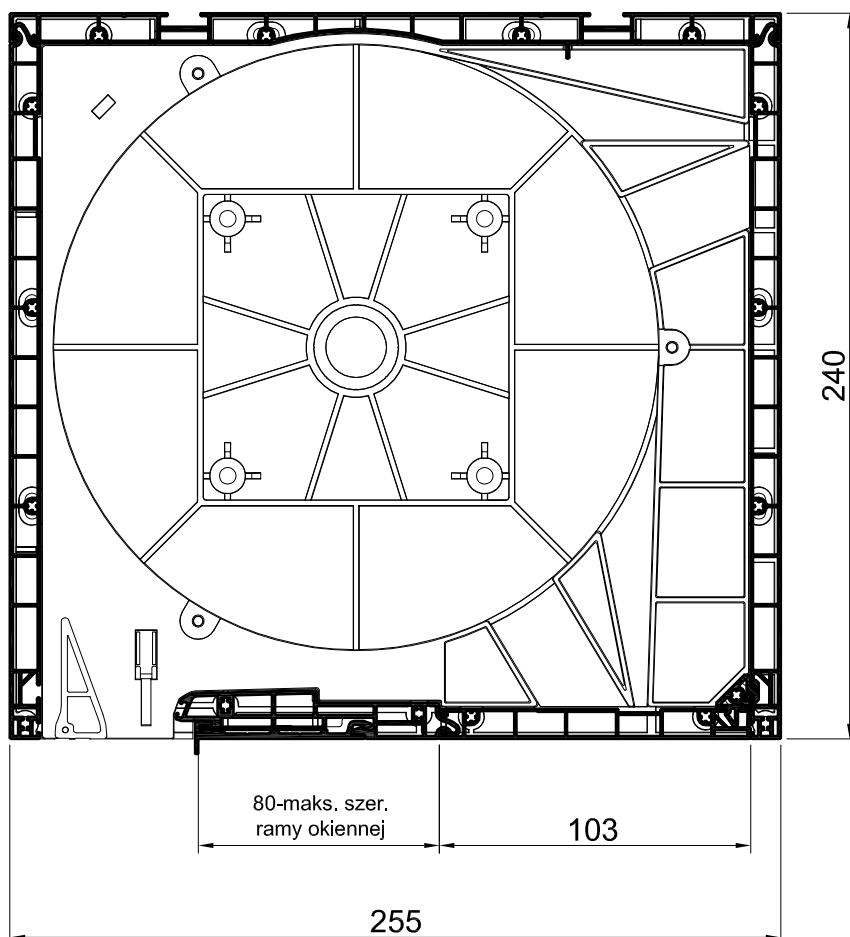

SKT+MKT 255/240+PSPD 25

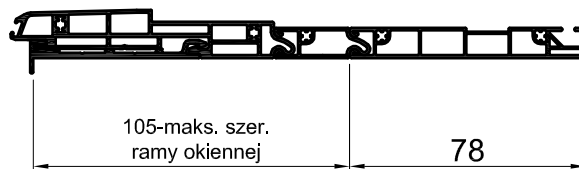

# Rolety - przykłady zabudowy

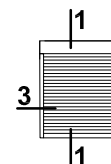

Skala 1:5

1 SKT 230/210 - 01

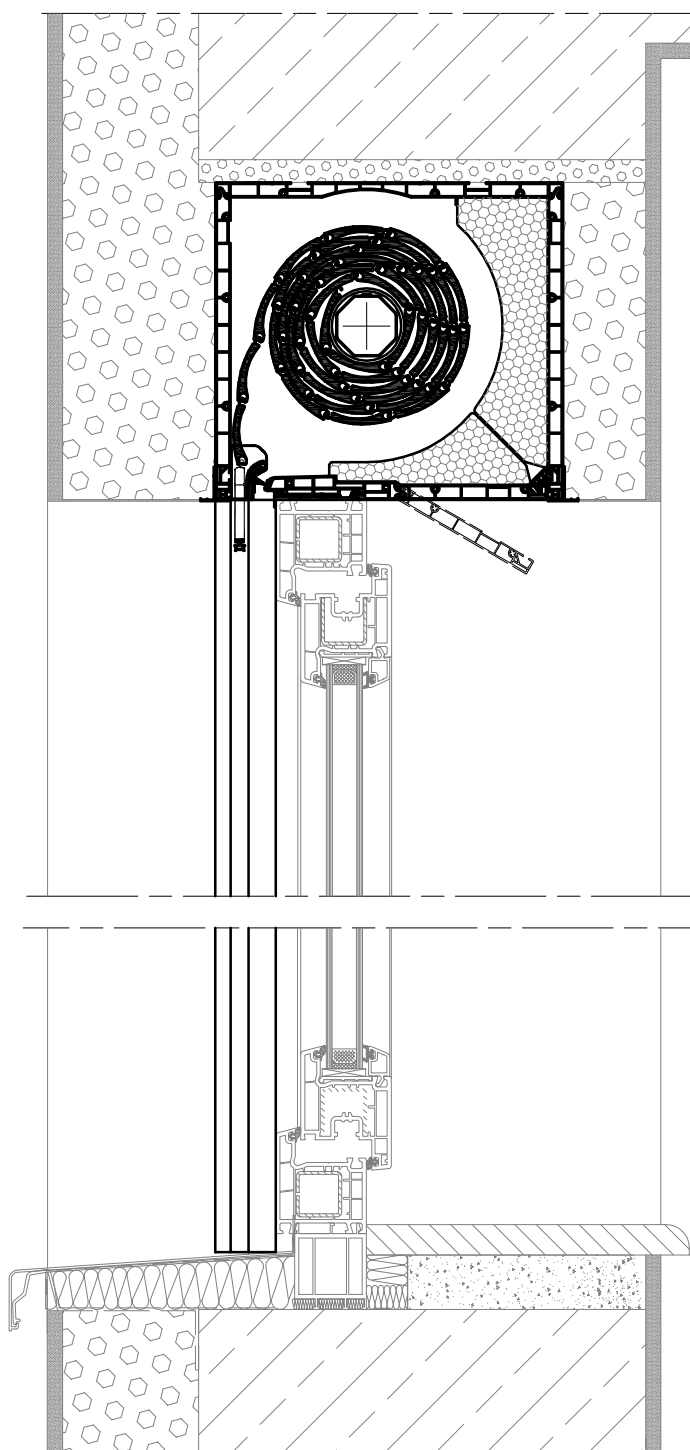

## Rolety - przykłady zabudowy

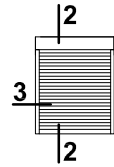

Skala 1:5

2 SKT 230/210 - 02

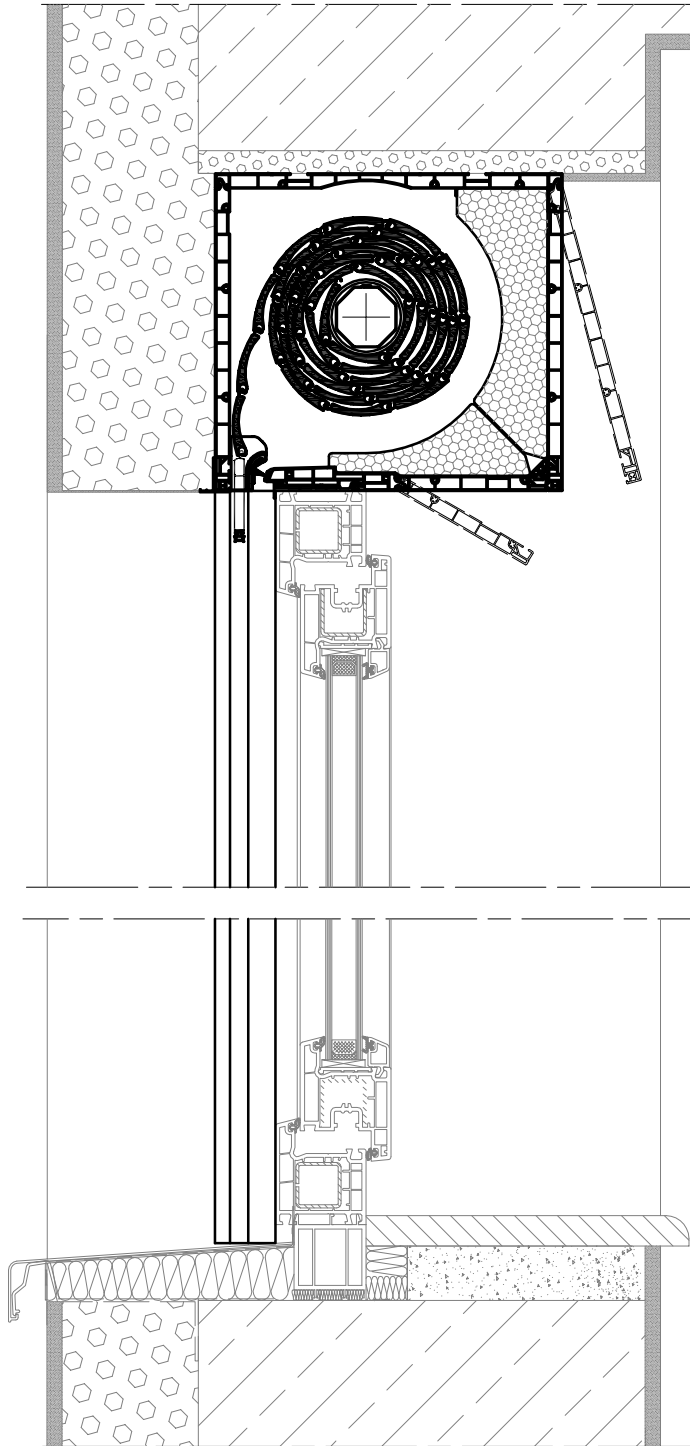

# Rolety - przykłady zabudowy

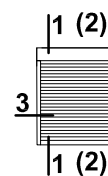

Skala 1:5

3 SKT 230/210 - 01  
SKT 230/210 - 02

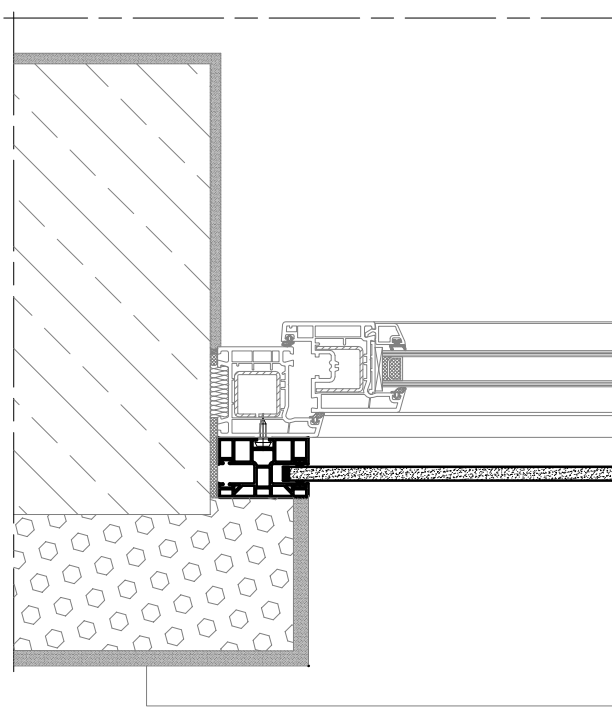

## Rolety - przykłady zabudowy

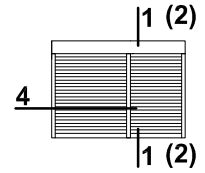

Skala 1:5

4 SKT 230/210 - 01  
SKT 230/210 - 02

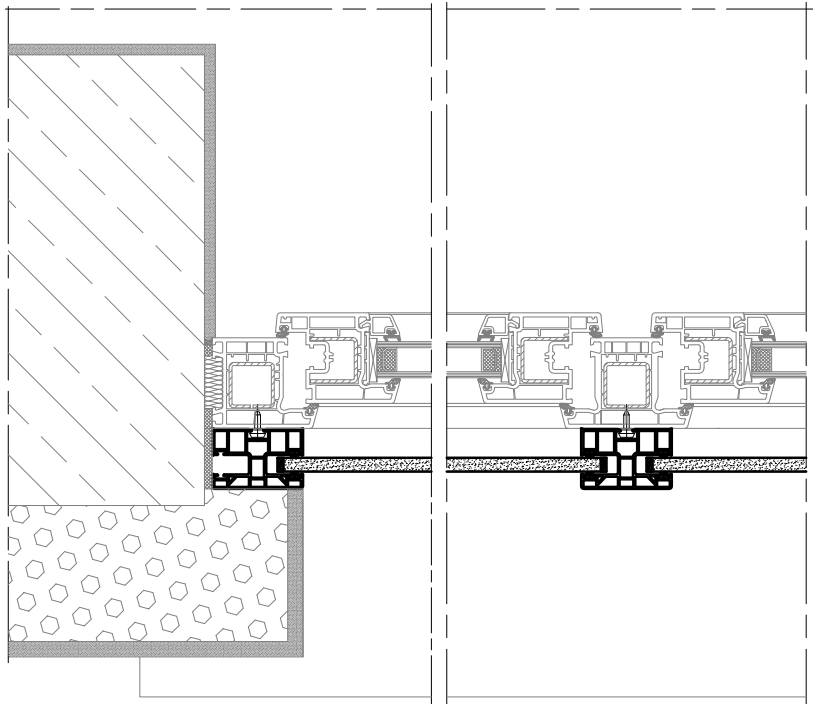

# Rolety - przykłady zabudowy

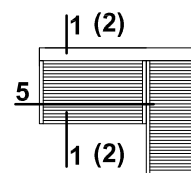

Skala 1:5

5 SKT 230/210 - 01  
SKT 230/210 - 02

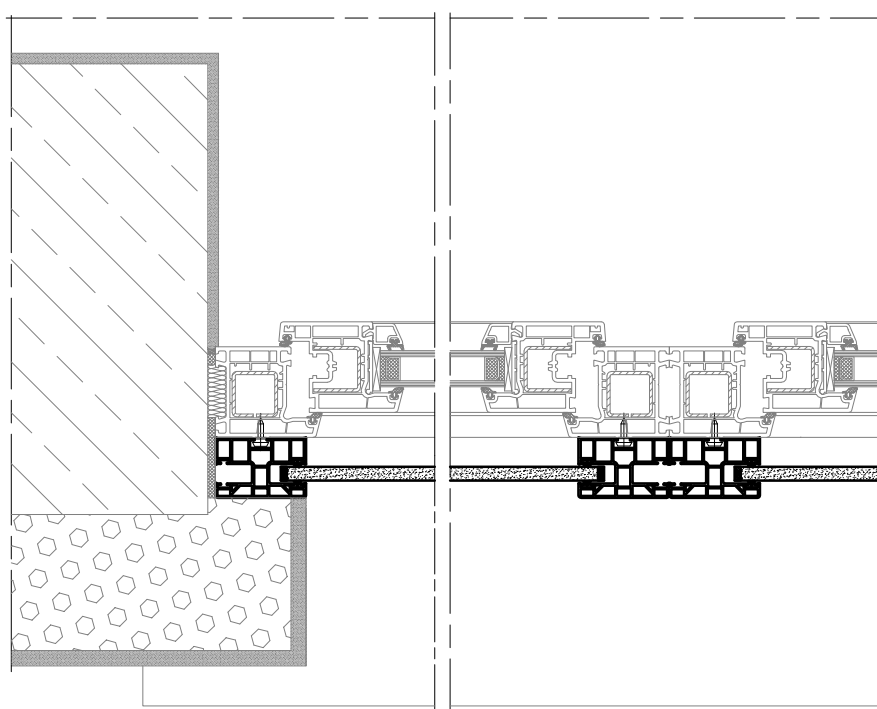

## Rolety - przykłady zabudowy

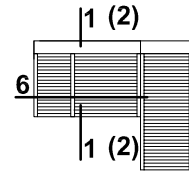

Skala 1:5

6 SKT 230/210 - 01  
SKT 230/210 - 02

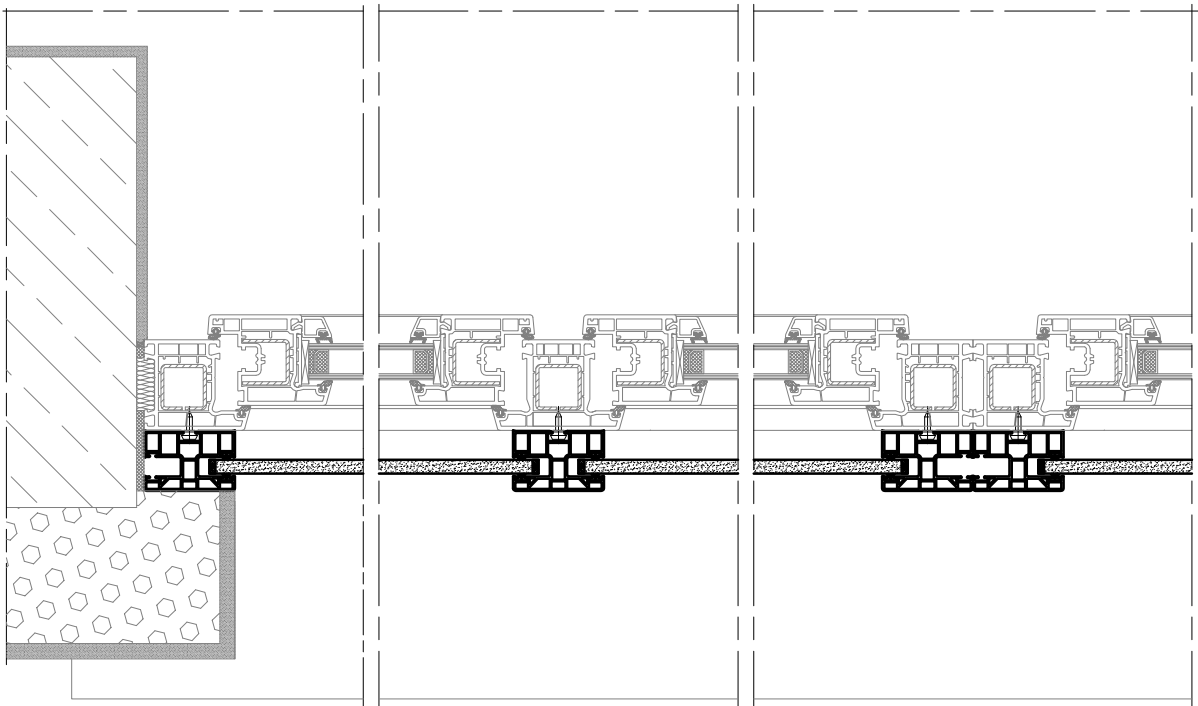

Rolety - przykłady zabudowy

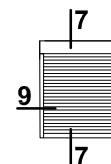

Skala 1:5

7 SKT 230/210 - 03

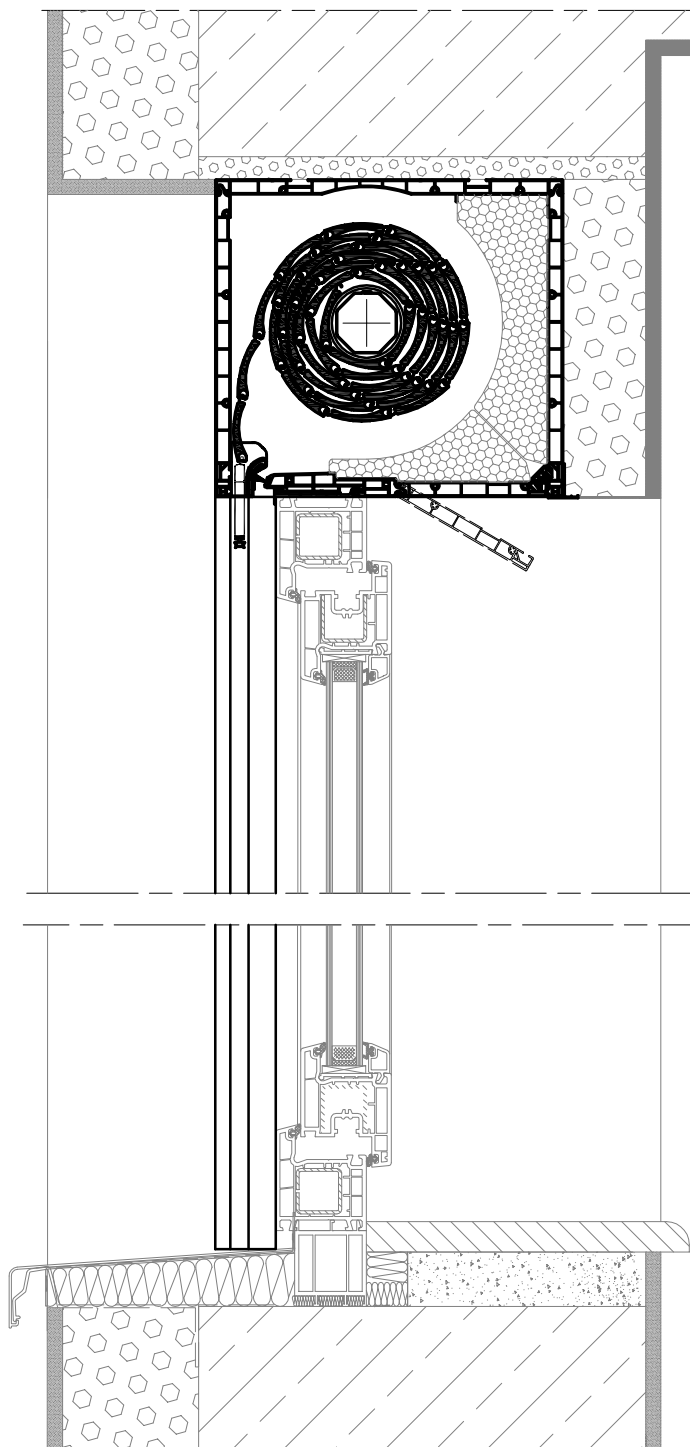



## Rolety - przykłady zabudowy

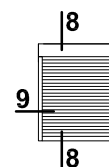

Skala 1:5

8 SKT 230/210 - 04

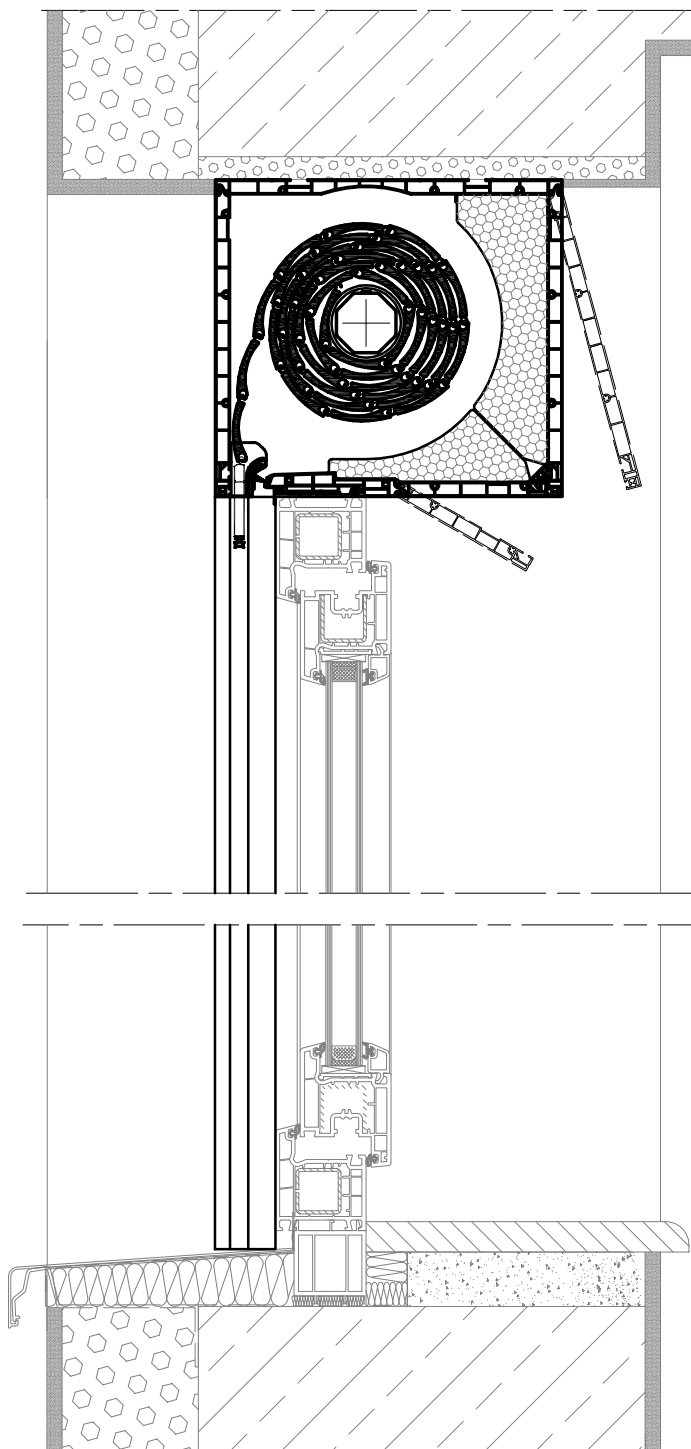

**Rolety - przykłady zabudowy**

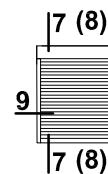

Skala 1:5

9 SKT 230/210 - 03  
SKT 230/210 - 04

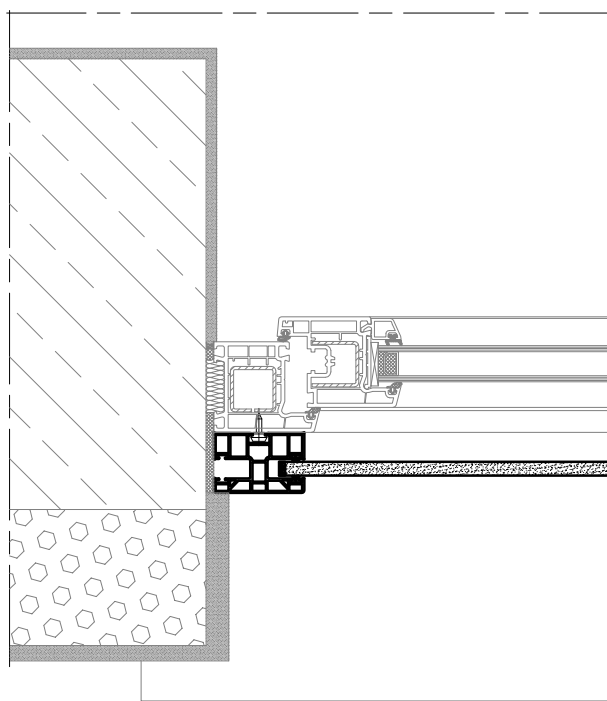

## Rolety - przykłady zabudowy

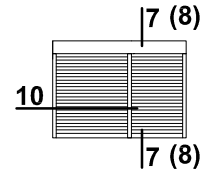

Skala 1:5

10 SKT 230/210 - 03  
SKT 230/210 - 04

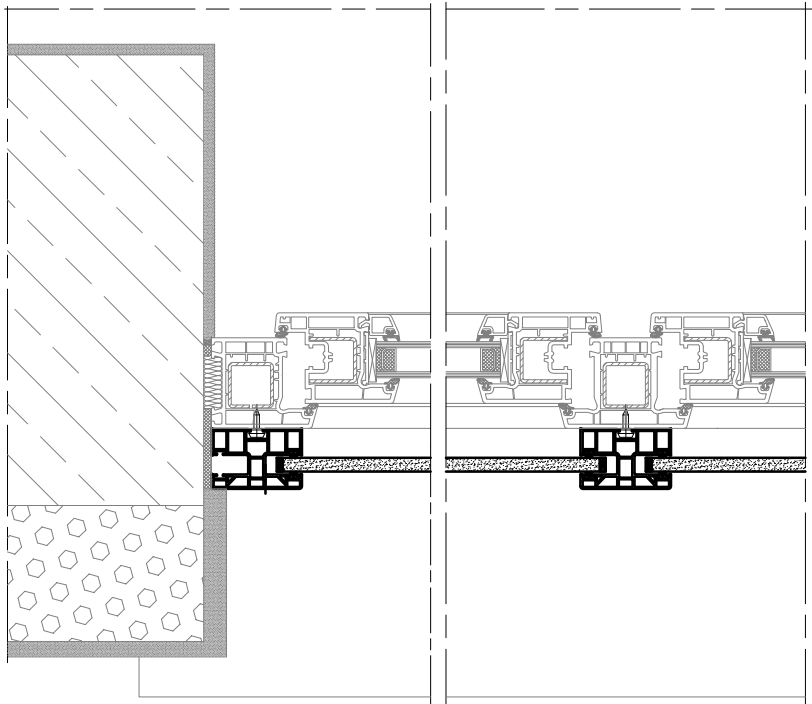

# Rolety - przykłady zabudowy

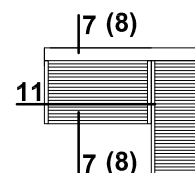

Skala 1:5

11 SKT 230/210 - 03  
SKT 230/210 - 04

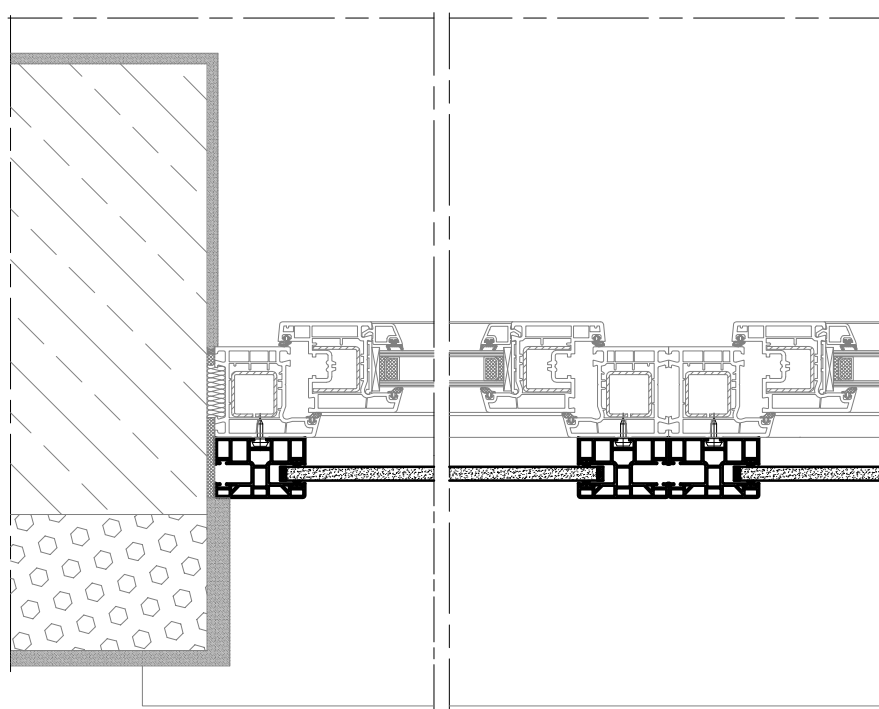

## Rolety - przykłady zabudowy

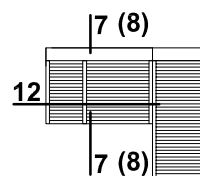

Skala 1:5

12 SKT 230/210 - 03  
SKT 230/210 - 04

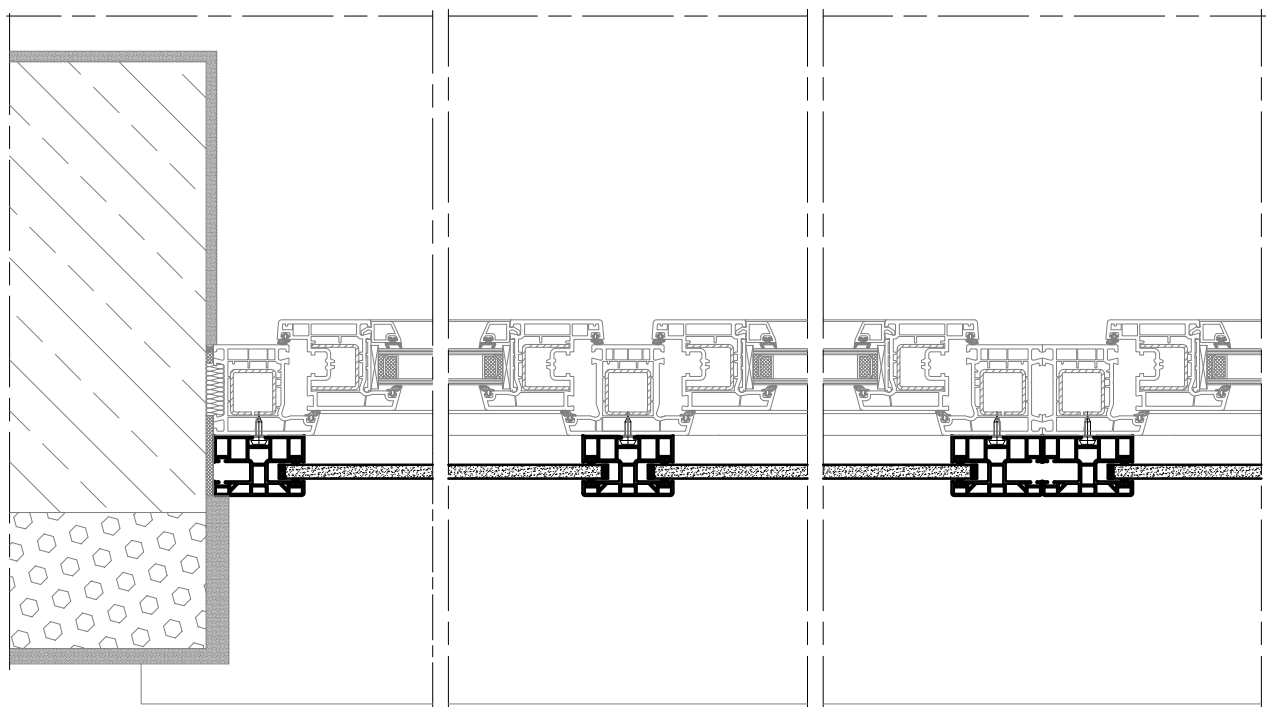

Rolety z moskitierą - przykłady zabudowy

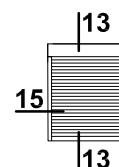

Skala 1:5

13 SKT 230/210 - 01 MKT

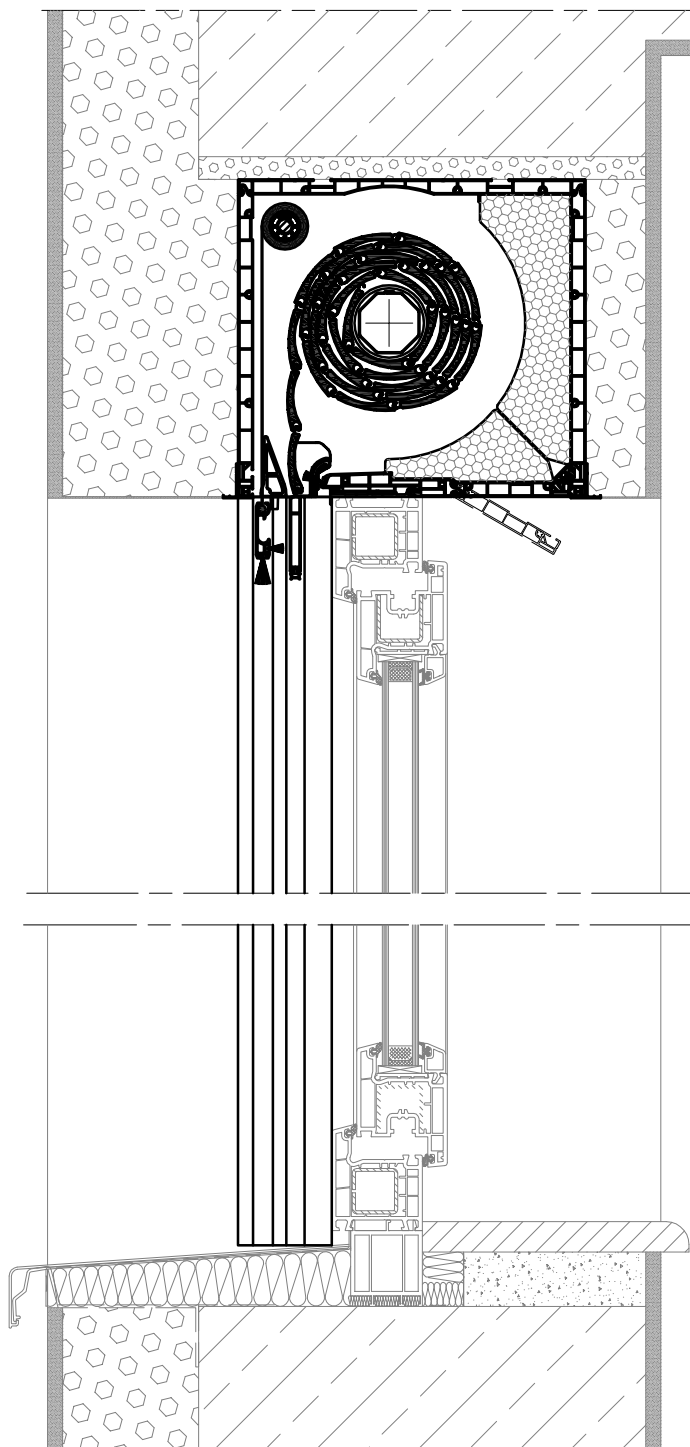

## Rolety z moskitierą - przykłady zabudowy

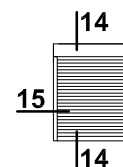

Skala 1:5

14 SKT 230/210 - 02 MKT

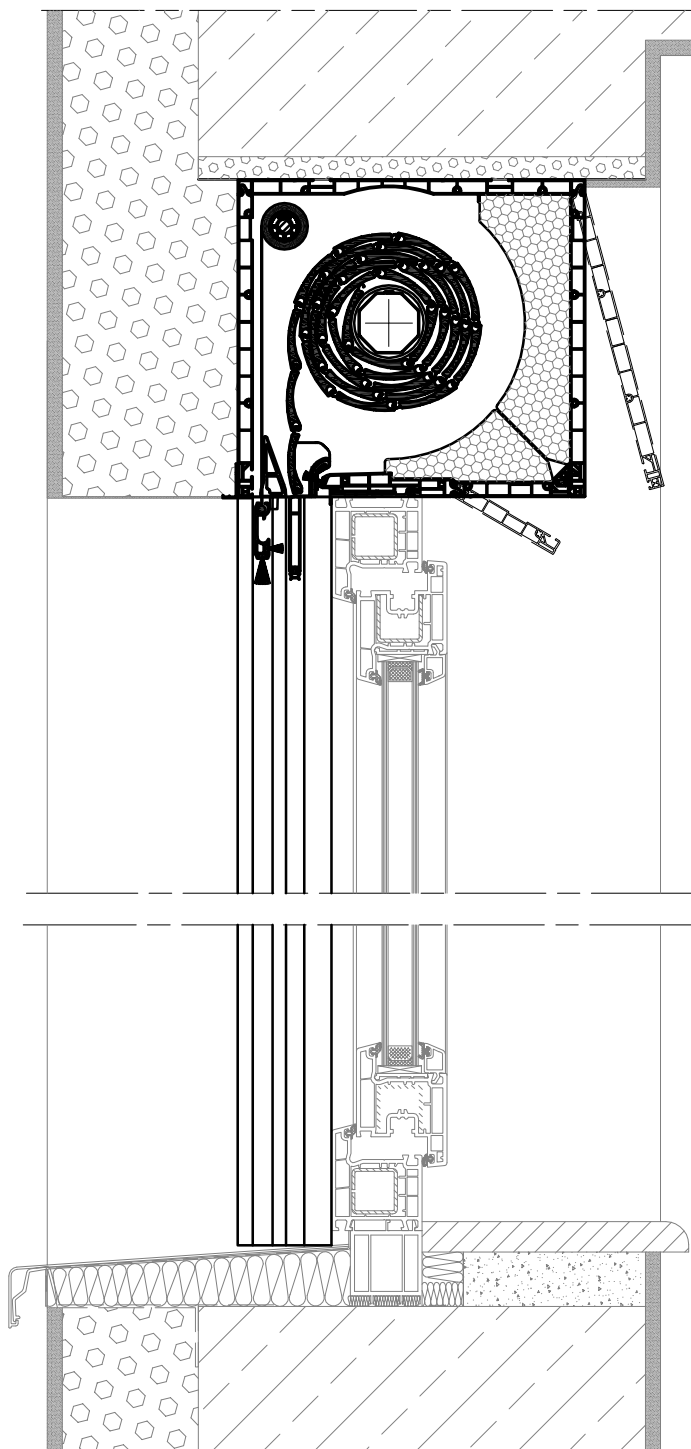

Rolety z moskitierą - przykłady zabudowy

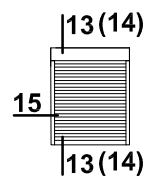

Skala 1:5

15 SKT 230/210 - 01 MKT  
SKT 230/210 - 02 MKT

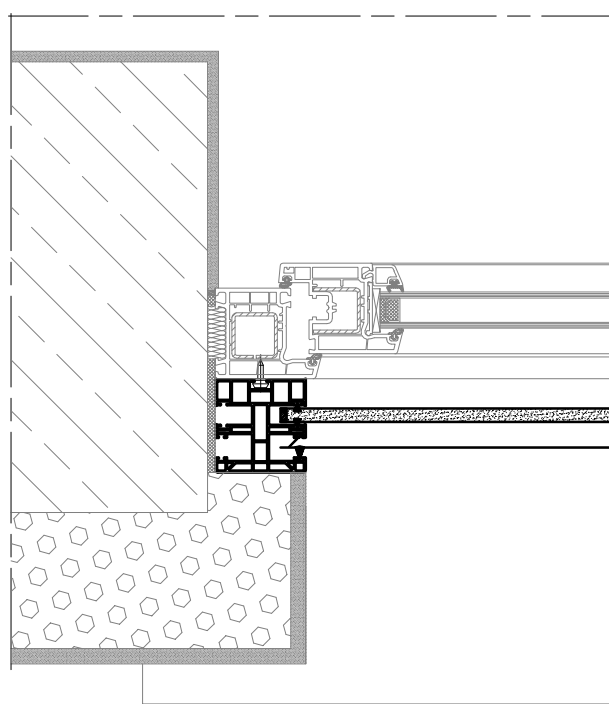



## Rolety z moskitierą - przykłady zabudowy

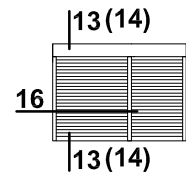

Skala 1:5

16 SKT 230/210 - 01 MKT  
SKT 230/210 - 02 MKT

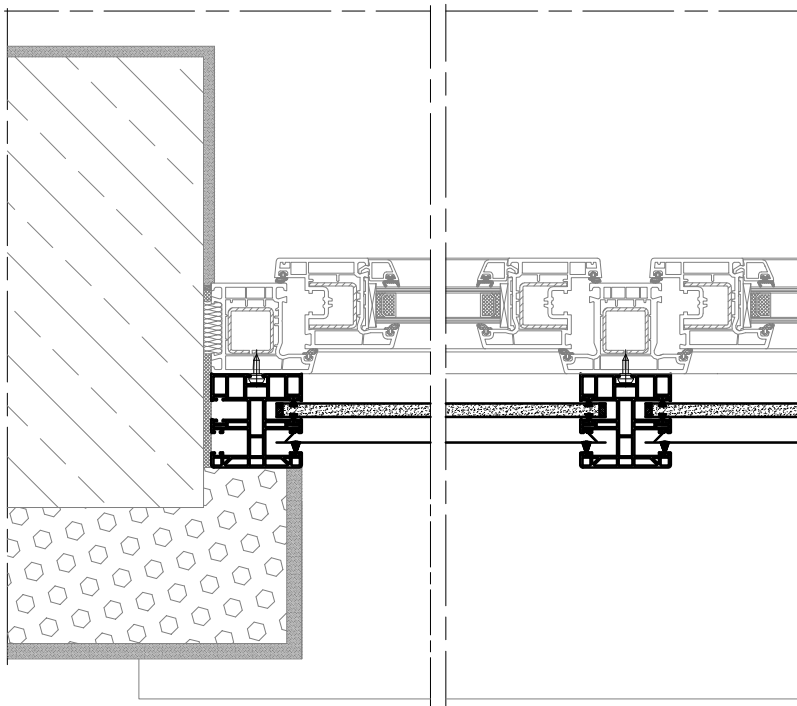

Rolety z moskitierą - przykłady zabudowy

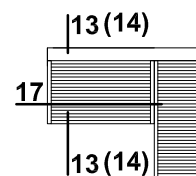

Skala 1:5

17 SKT 230/210 - 01 MKT  
SKT 230/210 - 02 MKT

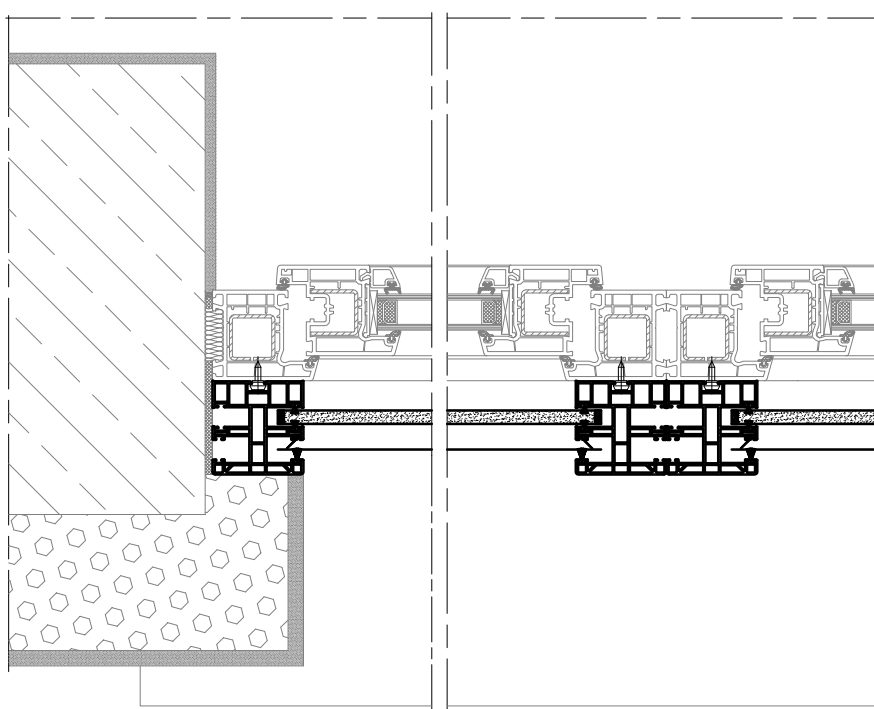

## Rolety z moskitierą - przykłady zabudowy

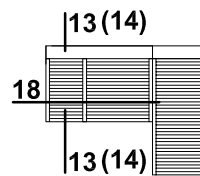

Skala 1:5

18 SKT 230/210 - 01 MKT  
SKT 230/210 - 02 MKT

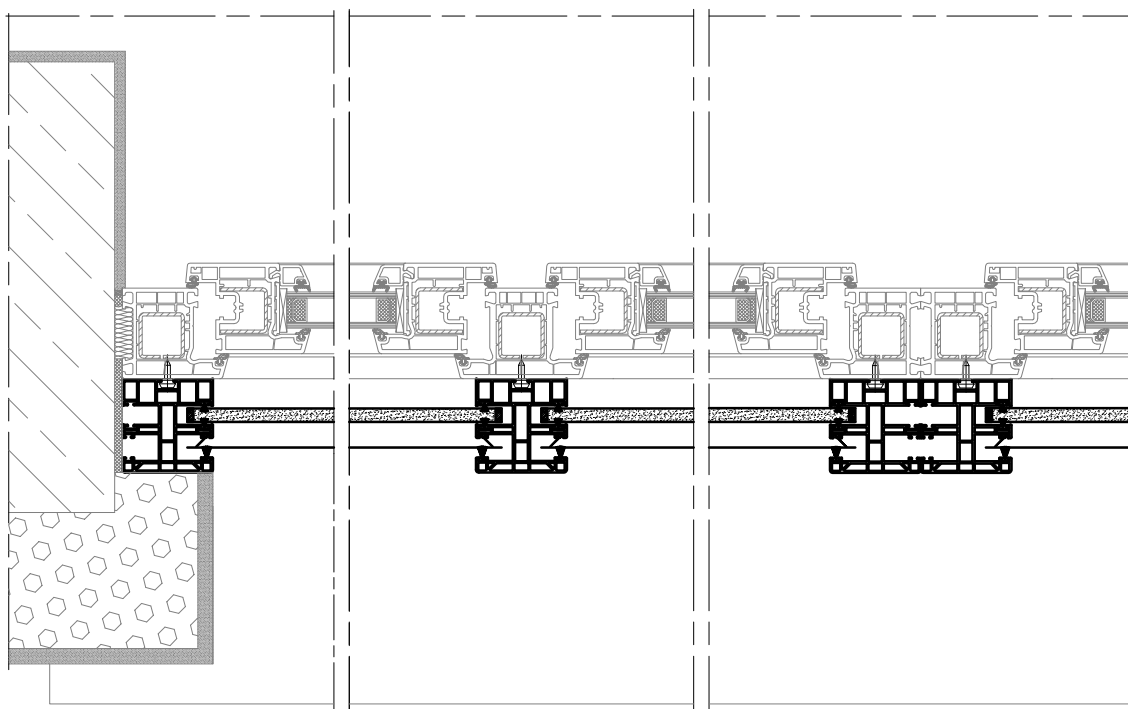

Rolety z moskitierą - przykłady zabudowy

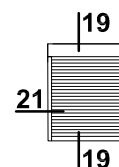

Skala 1:5

19 SKT 230/210 - 03 MKT

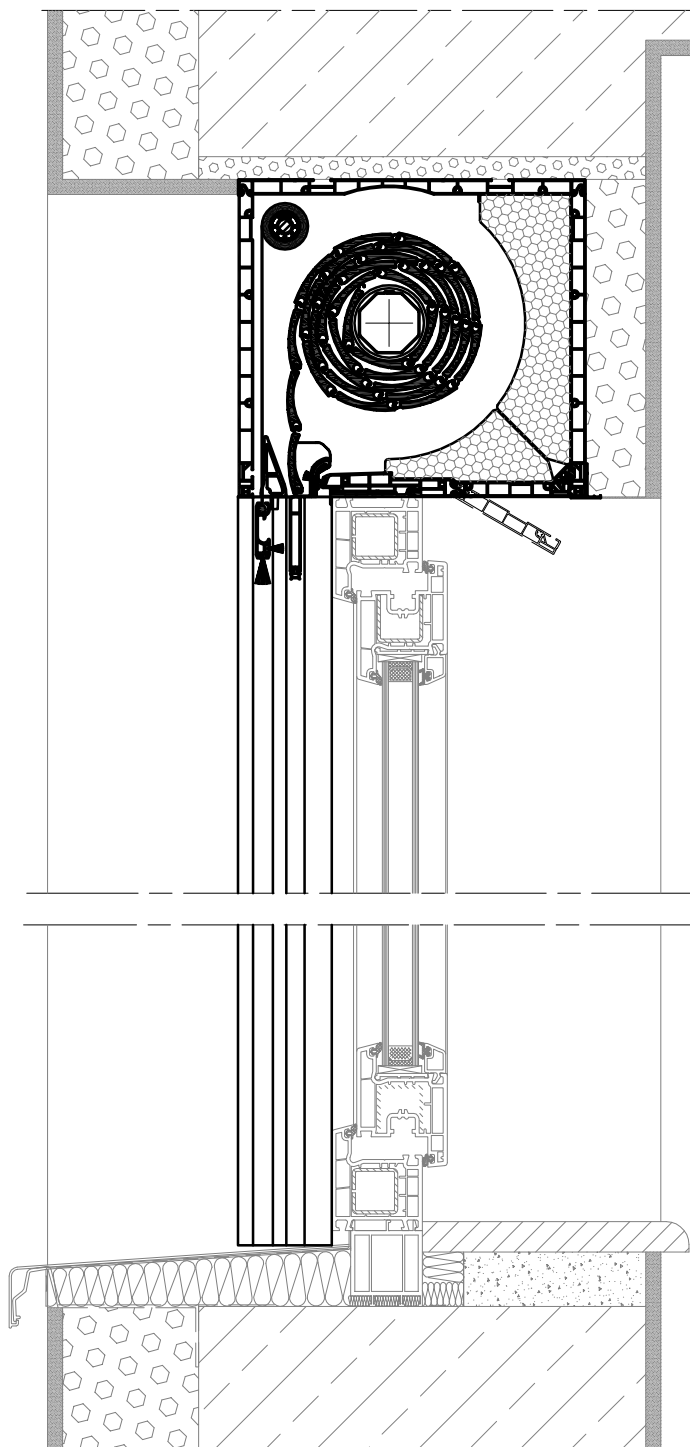

## Rolety z moskitierą - przykłady zabudowy

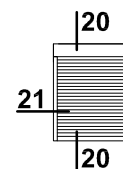

Skala 1:5

20 SKT 230/210 - 04 MKT

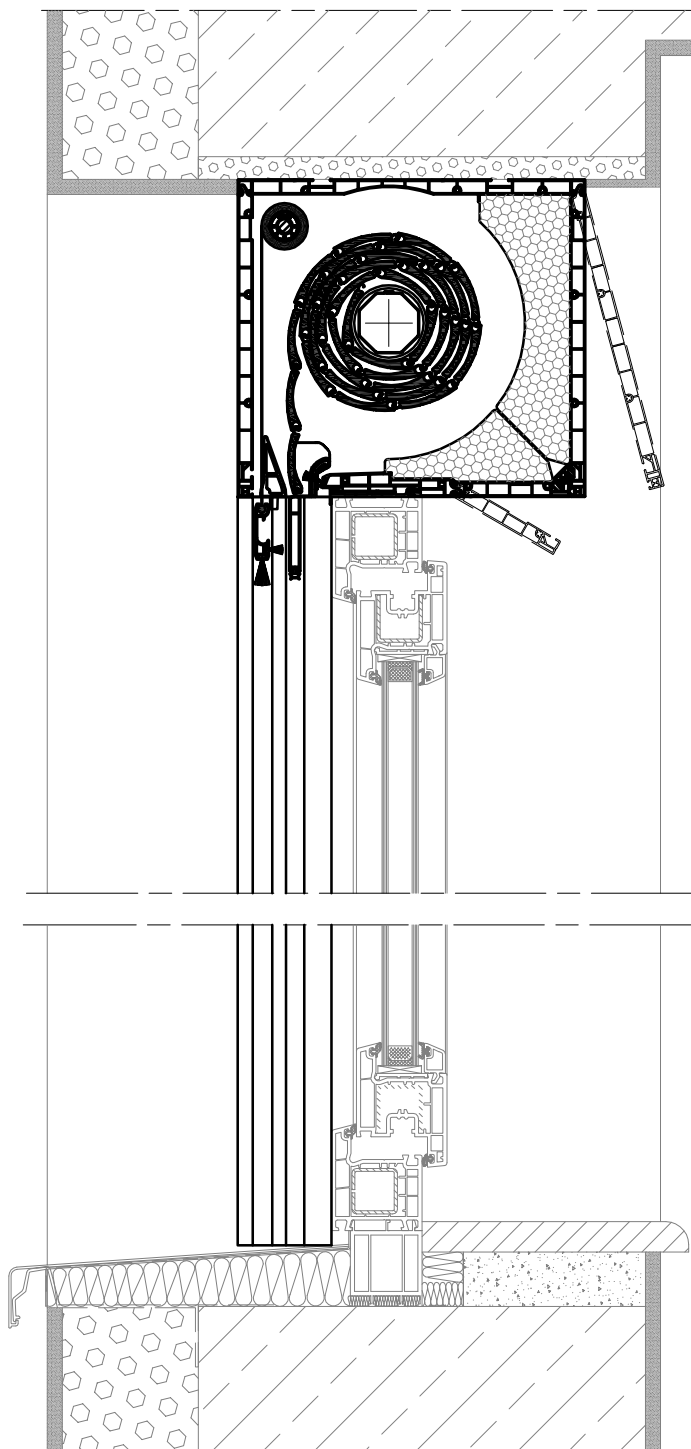

**Rolety z moskitierą - przykłady zabudowy**

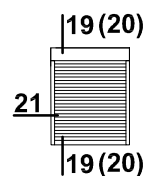

Skala 1:5

21 SKT 230/210 - 03 MKT  
SKT 230/210 - 04 MKT

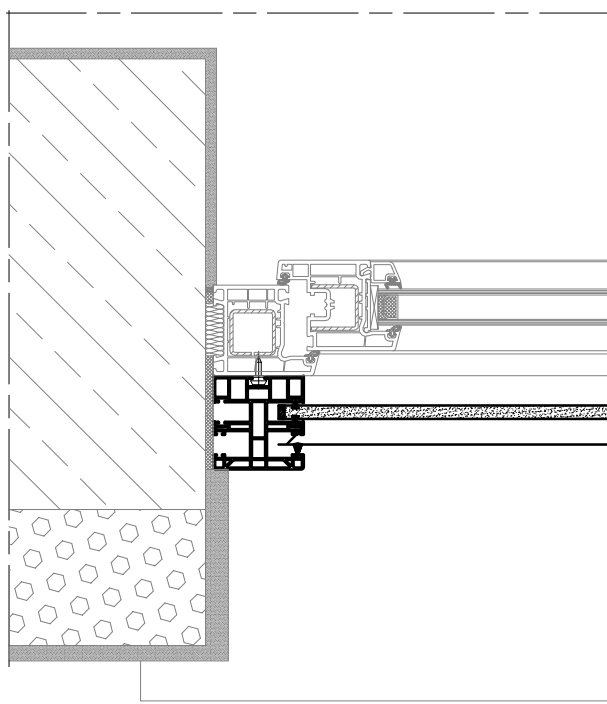

## Rolety z moskitierą - przykłady zabudowy

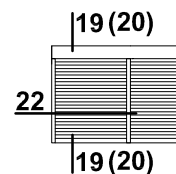

Skala 1:5

22 SKT 230/210 - 03 MKT  
SKT 230/210 - 04 MKT

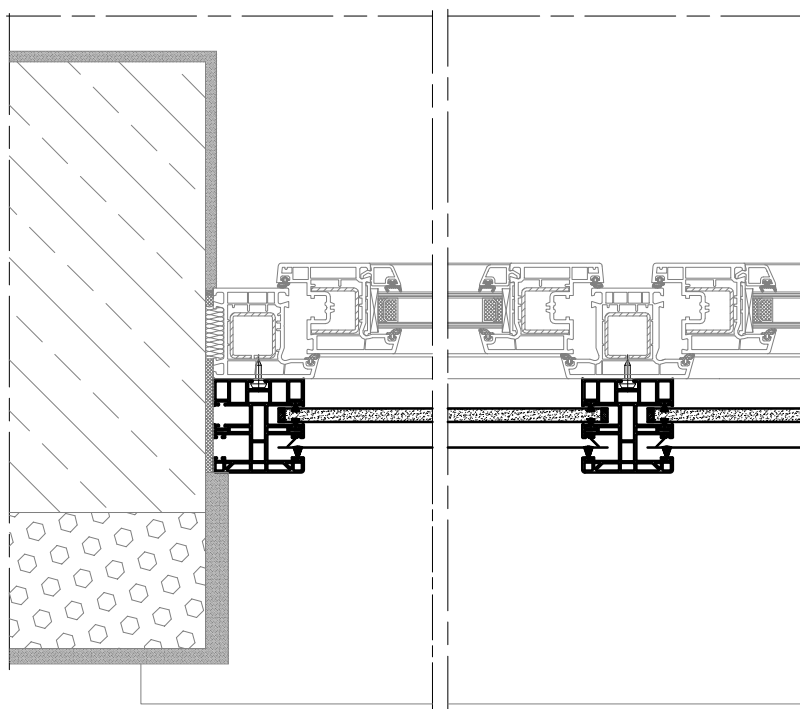

# Rolety z moskitierą - przykłady zabudowy

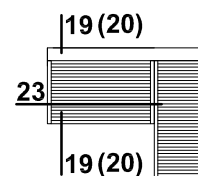

Skala 1:5

23 SKT 230/210 - 03 MKT  
SKT 230/210 - 04 MKT

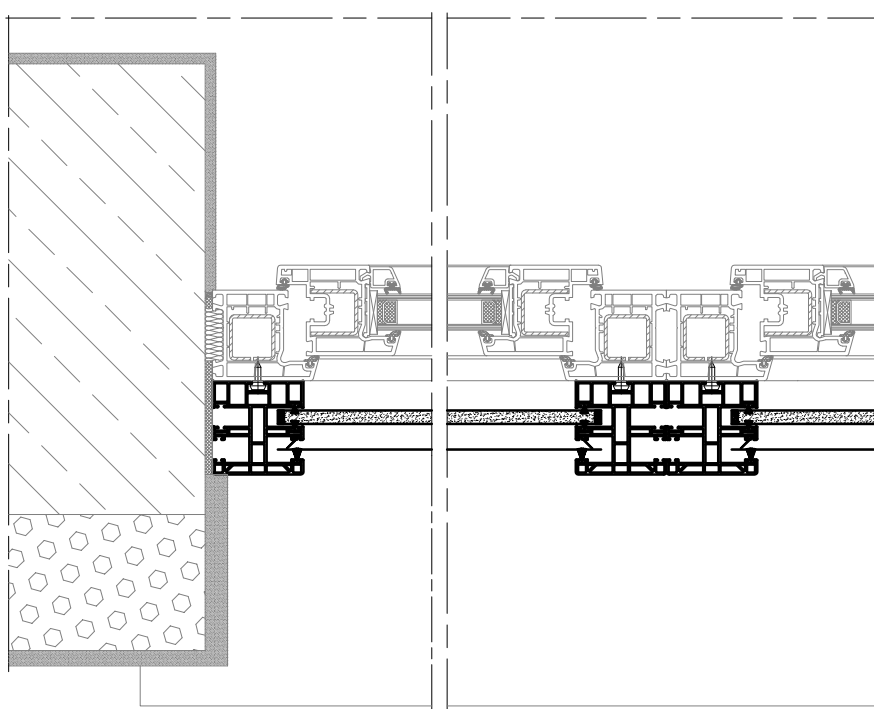



## Rolety z moskitierą - przykłady zabudowy

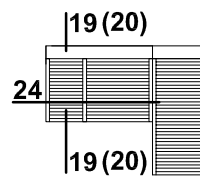

Skala 1:5

24 SKT 230/210 - 03 MKT  
SKT 230/210 - 04 MKT

